

**CATALOGUE
DES PORTES**
ÉDITION n°6



Nous ouvrons les rêves...

PORTES MODULAIRES - PORTES MÉLAMINÉES - PORTES EN VERRE - PORTES PLIANTES
PORTES TECHNIQUES - SYSTÈMES COULISSANTS - DORMANTS - POIGNÉES



Pour satisfaire vos besoins

De nos jours, nous vivons dans une course constante liée à la recherche de la paix de la beauté et d'un asile chez nous et dans les endroits où nous nous trouvons. Le sentiment de sécurité près de chez nous et d'harmonie améliore définitivement la qualité de notre vie quotidienne. INVADO comprend et respecte ces besoins. Étant l'un des fabricants de menuiseries et de plinthes, d'une croissance la plus rapide en Pologne, nous mettons tout en œuvre, afin de vous offrir les produits d'une esthétique plus élevée et personnalisée aux meilleurs performances possibles. INVADO est également un important fournisseur de composants pour l'industrie du meuble. Elle se construit sa position sur le marché, en s'appuyant sur plus de vingt-cinq ans d'expérience et sur des investissements continus dans la technologie, les ressources humaines et l'amélioration de la qualité.

La Qualité avant tout

Pour notre entreprise, la qualité reste un facteur le plus important dans tout le processus de production. La certification ISO 9001 de 2009 est une vraie garantie d'une telle qualité. Attestant que tous les produits INVADO adoptent les standards européens. En effet, la qualité haute des produits et des services, ainsi que les prix abordables avec un délai de livraison font l'objectif primaire de notre Entreprise. Ceci fait de nous un partenaire de confiance.

Certificats hygiéniques

Les attestations hygiéniques visent à empêcher l'introduction et l'utilisation générale de matériaux et produits dangereux pour la santé et la vie des utilisateurs ou à limiter la méthode et l'accès à leur application pour l'élimination des risques pour la santé. Tous les produits INVADO possèdent des certificats hygiéniques:

- Les portes intérieures – certificat hygiénique n° 340/322/364/2015;
- Les dormants porte – certificat hygiénique n° 170/322/193/2012;

Approbations et évaluations techniques nationales:

Les approbations et évaluations techniques nationales émises par Building Research Institute sont des décisions permettant l'utilisation des matériaux et composants de construction. Selon la loi de la Construction du 16.04.2004, et ainsi modifiée par la loi (Journal des Lois de 2016, conformément à l'article 1570), seuls les produits soumis à des agréments et à des évaluations techniques nationales peuvent être mis sur le marché et utilisés dans la construction. La société Invado a évalué et a vérifié la constance des performances, a établi une Déclaration des Performances nationale et a indiqué que les produits de construction sont déclarés conformes à la réglementation en vigueur.

Approbations et évaluations techniques nationales d'Invado:

- Portes d'entrée intérieures plates et en verre - ITB-KOT-2017/0313 édition n° 1;
- Portes d'entrée intérieures modulaires, - ITB-KOT-2017/0003 édition n° 1;
- Portes d'entrée intérieures pliantes et battantes; ITB-KOT-2018/0296 édition n° 1;
- Portes d'entrée intérieures coulissantes -ITB-KOT-2018/0296 édition n° 1;
- Portes techniques GUARDIA EI30 et EI60 (portes d'entrée intérieures pour système HALSPAN) - ITB-KOT-2018/0407 édition n° 1, Certificat National de constance des performances AC 158-UWB-W1355;
- Portes techniques IGNIS - ITB-KOT-2018/0599 édition n° 1, Certificat National de constance des performances AC 158-UWB-W1337;
- Portes techniques SONUS 42 dB -AT-15-9360/2014, Certificat National de constance des performances AC 158-UWB-W782;
- Portes d'entrée intérieures EGIDA avec résistance accrue à l'effraction EGIDA - ITB-KOT-2018/0598 édition n° 1
- Dormant ajustable pour portes intérieures- AT-15-5393/2015;
- Dormant bloc OB3 type P pour portes intérieures - ITB-KOT-2017/0312 édition n° 1;
- Dormant SARA-PRO pour portes intérieures - AT-15-9157/2014.

Certificats et distinctions



VOC

On propose une certification, un test d'émission de composés organiques volatils (ou VOC) libérés par l'objet ; à l'issue de ce test, une note entre A + (la meilleure note) et C (la pire note) est donnée aux produits.

Cette certification VOC confirme que les produits ne libèrent pas de substances nocives pour la santé dans l'air intérieur de notre maison, comme le formaldéhyde et le benzène, c'est-à-dire les substances cancérigènes, qu'on peut malheureusement souvent retrouver dans les peintures et les matériaux utilisés pour les fenêtres.



L'ISO 9001

La société INVADO adapte le système de management de la qualité et répond aux exigences de la norme PN-EN ISO 9001 de 2015 en termes de: conception, production et vente d'éléments de mobilier profils de finition, portes intérieures en bois et matériaux à base de bois, ainsi que de portes techniques.



FSC®

Protection de la nature et respect des droits des populations locales sont des éléments-clés de la stratégie de développement d'INVADO. Ce qui confirme l'approbation internationale Forest Stewardship Council® obtenue par INVADO en 2007.

Demandez pour les produits FSC® certifiés de notre offre.

La marque de la gestion forestière responsable



24
MOIS
DE GARANTIE
POUR LES
PORTES
INVADO

BON À SAVOIR.....	4
COLORIS.....	6 N
VERRE.....	6

COLLECTION DES PORTES MODULAIRES

Lago.....	8 N
Pasaro.....	10 N
Artano.....	12 N
Vinadio.....	12
Fossano.....	14
Imperia.....	16
Destino Unico.....	18
Livata.....	20
Versano.....	22
Nogaro.....	24
Tamparo.....	26
Linea Forte.....	28
Capena Inserto.....	30
Martina.....	32
Domino.....	34
Bianco.....	36
Larina.....	38
D'Artagnan.....	40

COLLECTION DES PORTES MÉLAMINÉES

Salerno.....	42
Norma Decor.....	44
Torino.....	46
Merano.....	48
Dolce.....	50
Lido.....	52
Strada.....	54
Sagittarius.....	56
Libra.....	56
Taurus.....	56
Gemini.....	58
Virgo.....	58
Parma.....	60
Averno.....	62
Orso.....	64

COLLECTION DES PORTES EN VERRE **AMBER**.....

PORTES PLIANTES.....	68
----------------------	----

SYSTÈMES COULISSANTS

Système dissimulé dans le mur.....	70
Système pose murale.....	72

PORTE D'ENTRÉE INTÉRIEURE

Egida.....	74
------------	----

INFORMATIONS TECHNIQUES.....

.....	76
-------	----

DORMANTS

Dormant ajustable.....	77
Dormant ajustable pour les battants modulaires sans feuillures.....	78
Dormant porte bloc.....	79
Cadre de porte conception SARA-PRO.....	80
Système d'aménagement d'un dormant en métal.....	82

POIGNÉES.....	83 N
---------------	-------------

N = NOUVELLE

PORTES MÉLAMINÉES ET MODULAIRES

Construction des PORTES MODULAIRES

Construction des portes modulaires: 2 éléments verticaux, éléments horizontaux supérieurs et inférieurs. Remplissage: panneau d'épaisseur différente ou verre de 4 mm d'épaisseur. Pour chaque modèle, vous pouvez sélectionner un placage décoratif. Pour ces types de portes, des verres et d'autres éléments de remplissage ne sont pas montés à l'aide de vitres, mais en même temps avec tous les éléments de construction, ce qui améliore considérablement leur stabilité.



Construction des PORTES MÉLAMINÉES



Du point de vue visuel, les portes plates mélaminées sont beaucoup plus légères que celles modulaires, ce qui est lié à leur stabilité. Pour leur construction, leur cadre est réalisé en MDF ou en contreplaqué. Ces portes proposées avec remplissage en structure alvéolaire („nid d'abeille”) ou en panneau aggloméré, peuvent être commandées en supplément. Le cadre et leur remplissage sont pourvus de chaque côté d'un revêtement en panneau HDF de 3 mm d'épaisseur et d'un placage décoratif. Il existe également des profilés de vitre de différents profils qui peuvent être utilisés pour ces types de portes.

PLACAGES – TYPES DE STRUCTURE EN BOIS



La structure des placages INVADO peut être divisée en 3 catégories :

- 1. PLACAGE UNIDIRECTIONNEL AVEC STRUCTURE VERTICALE:** Pour la plupart des placages INVADO il existe ce type de structure. À l'exception de : Châtaignier [B288], Orme [B373] (Enduro), Chêne italien [B656], Chêne severo [B657] (Placage décoratif ENDURO 3D).
- 2. PLACAGE UNIDIRECTIONNEL AVEC STRUCTURE HORIZONTALE:** À présent, l'offre INVADO propose deux placages structurés de ce type. Par exemple: Chêne italien [B656], Chêne severo [B657] (Placage décoratif ENDURO 3D).
- 3. PLACAGE BIDIRECTIONNEL AVEC STRUCTURE VERTICALE ET HORIZONTALE:** Ce placage combine les deux structures ci-dessus. Il existe deux placages dans l'offre INVADO associant ces types de structure: Châtaignier [B288], Orme [B373] (Placage décoratif ENDURO).

Une telle division des placages, due à la structure, peut être appliquée uniquement dans les portes mélaminées. Dans les constructions modulaires, la structure en bois est combinée avec les éléments.

PORTE AVEC FEUILLURE ET SANS FEUILLURE

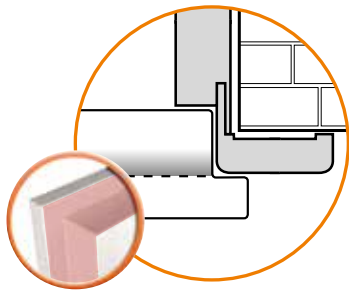

PORTE AVEC FEUILLURE

Le bord de la **porte avec feuillure** est fini avec feutre (preuve en image soulignée en rouge), qui est placé sur le cadre de porte, lorsque la porte elle-même est fermée. La porte réalisée ainsi ne correspond pas à un cadre de porte.

Le bord de **porte sans feuillure** n'a aucune finition supplémentaire, c'est-à-dire qu'il est une surface plane. La porte réalisée de cette façon ne correspond pas à un cadre de porte.

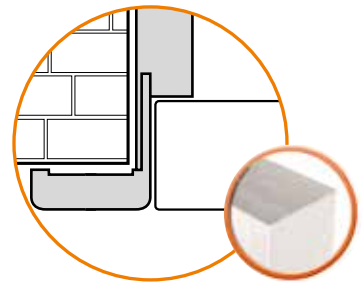

PORTE SANS FEUILLURE

PORTE GAUCHE OU DROITE? COMMENT LA DISTINGUER?

PORTES GAUCHES



PORTES DROITES



Avant d'acheter une porte, nous devons nous demander : « dans quelle direction la porte doit-elle s'ouvrir? ». Pour des raisons de sécurité, les portes d'une salle de bains ou de la cuisine doivent être installées de façon qu'elles soient ouvertes vers l'extérieur. Dans d'autres pièces, tout dépend du confort des utilisateurs et de la disposition de l'appartement ou de la maison. La prochaine étape ne consiste qu'à déterminer la porte que nous cherchons : droite ou gauche. Cela veut-il dire quoi ? Si les charnières sont installées sur le côté droit du cadre de porte, cela signifie que nous avons besoin d'une porte droite, dans le cas contraire – il nous faut absolument sélectionner la porte gauche. Donc, avant de se rendre au magasin, il vaut mieux de réfléchir à cette question et de se faire une liste des portes droites et gauches indispensables, voire plus de déterminer le sens d'ouverture pour chacune d'elles.

CALCUL DU PRIX DE PORTE

les prix sont des prix de porte sans cadre et poignée (à l'exception de: GUARDIA, SLIDING, SYSTÈMES COULISSANTS). Afin d'obtenir le prix total de votre porte, vous devez effectuer les calculs suivants:

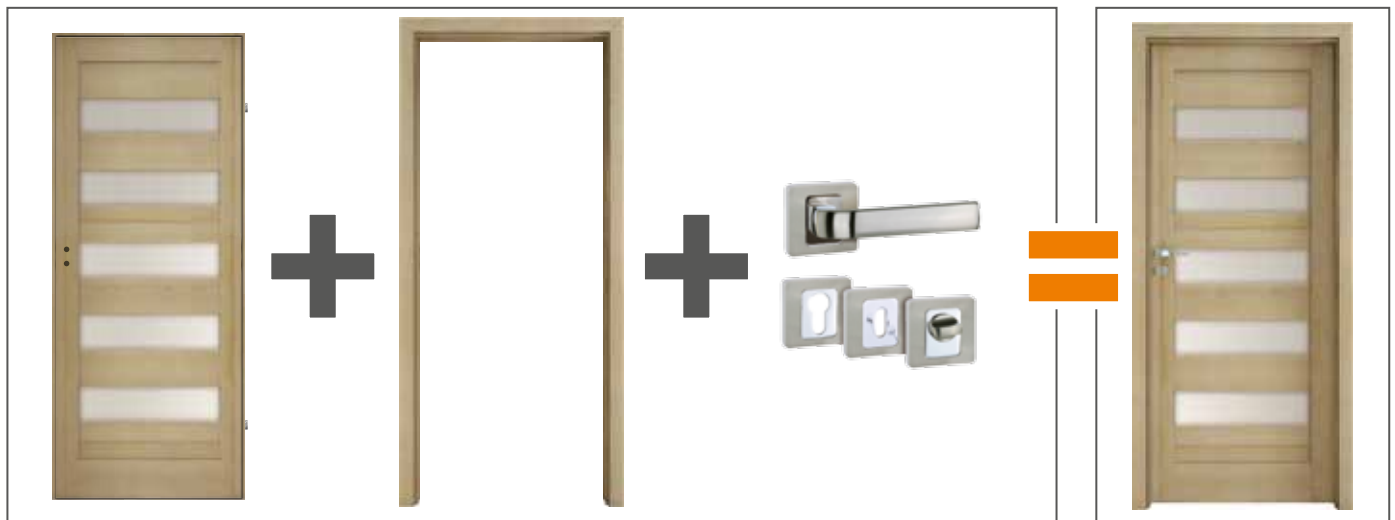

PRIX DE PORTE	+	PRIX DE CADRE	+	PRIX POIGNÉE	=	PRIX D'ENSEMBLE DE PORTE
---------------	---	---------------	---	--------------	---	--------------------------

LÉGENDE

Veuillez également prêter attention sur les annotations marquées signe. Elles contiennent une description du contenu de l'ensemble des portes aussi bien que d'autres informations indispensables.

ICÔNES RELATIVES AUX OPTIONS DE LA RÉALISATION DES VANTAUX DE PORTE	Portes AVEC FEUILLURE / SANS FEUILLURE	Portes SIMPLES / DOUBLES	Portes avec VENTILATION en option	Portes avec SYSTÈME COULISSANT en option	ISOLATION ACOUSTIQUE	RESISTANCE À L'EFFRACTION
	VERRE TREMPÉ	Structure de verre BRILLANT/MAT /GRAVÉ par rapport aux charnières ou au cadre dormant de porte	LE DELAI DE RÉALISATION PLUS LONG EN RAISON DU VERRE UTILISÉ	AUTRES ICÔNES	INFORMATIONS SUR COLORIS DISPONIBLES	INFORMATIONS COMPLÉMENTAIRES

É Placage décoratif ENDURO

Intensité d'usage: ●●●○○

Classe MEDIUM 1: Placage de design haute qualité et de très bonne reproduction du bois naturel motif. Disposant d'excellentes propriétés, telles que résistance.

Destination: Bâtiments, pièces habitables pour une multitude de destinations variées.



É Placage décoratif ENDURO 3D

Intensité d'usage: ●●●○○

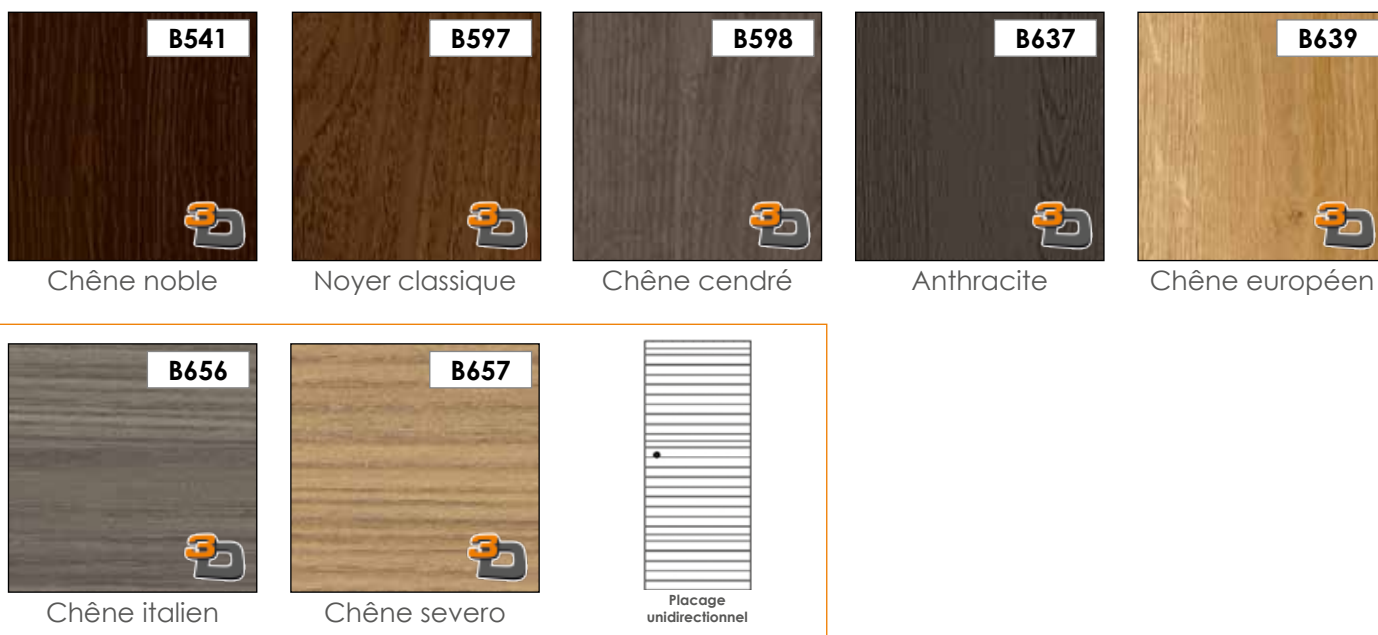

VERRE



transparent



satinato



contrasto

⊕ Placage décoratif ENDURO PLUS

Intensité d'usage: ●●●○

B462 Cèdre Forte	B587 Chêne naturo	B596 Chêne blanchi	B638 Chêne retro	B705 Chêne de printemps
B707 Chêne d'hiver	B708 Mélèze de Sibérie	⊕ Placage RAINURÉ Intensité d'usage: ●●●●○ B439 Noyer melunga		

Classe MEDIUM 2: Placage avec paramètres d'esthétique et de durabilité améliorés.

Destination: bâtiments, pièces habitables pour une multitude de destinations variées.

⊕ Stratifié ECO-PLACAGE FORTE

Intensité d'usage: ●●●●●

B473 Noyer duro	B474 Chêne eterno	B476 Chêne gris
--------------------	----------------------	--------------------

Classe TOP 1:

FORTE - revêtements de haute qualité dans des coloris modernes, à résistance très élevée.

Destination: hôtels, bureaux et autres bâtiments à utilité publique.

⊕ ECO-PLACAGE Stratifié CPL

Intensité d'usage: ●●●●●

B542 Coimbra foncée	B543 Châtaignier clair	B490 Blanc	B491 Gris
------------------------	---------------------------	---------------	--------------

Classe de recouvrement TOP 1:

CPL - revêtements en coloris modernes.

Destination: hôtels, bureaux et autres bâtiments à utilité publique.

PRODUIT DISPONIBLE JUSQU'À L'ÉPUISEMENT DU STOCK



nero



master carre



chinchila



RÉALISATIONS DES PORTES POSSIBLES:



COLORIS:

E Placage décoratif ENDURO

Intensité d'usage: ●●●○

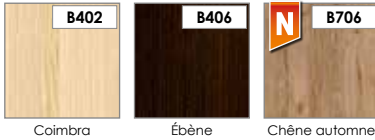

B402 Coimbra B406 Ébène B706 Chêne automne

E Placage décoratif ENDURO 3D

Intensité d'usage: ●●●○



B541 Chêne noble B597 Noyer classique B598 Chêne cendré B637 Anthracite B639 Chêne européen

E Placage décoratif ENDURO PLUS

Intensité d'usage: ●●●○

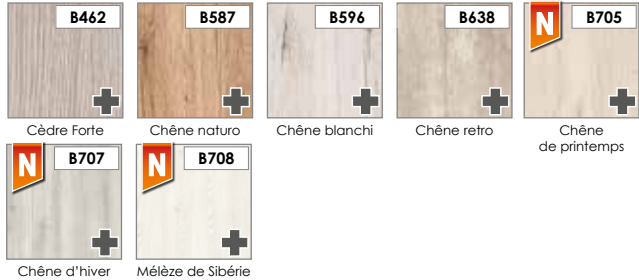

B462 Cèdre Forte B587 Chêne naturo B596 Chêne blanchi B638 Chêne retro B705 Chêne de printemps B707 Chêne d'hiver B708 Mélèze de Sibérie

R Placage RAINURÉ

Intensité d'usage: ●●●○

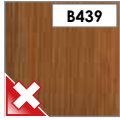

B439 Noyer melunga

EF Stratifié ECO-PLACAGE FORTE

Intensité d'usage: ●●●●



B473 Noyer duro B474 Chêne eterno B476 Chêne gris

EF ECO-PLACAGE Stratifié CPL

Intensité d'usage: ●●●●



B542 Coimbra foncée B543 Châtaignier clair B490 Blanc

VERRE:



VERRE - INFORMATIONS:



VERRE TREMPÉ SATINATO



LE VERRE MAT GRAVÉ SUR UNE FACE SE TROUVE DU CÔTÉ DES CHARNIÈRES

CONSTRUCTION:

PROFIL D'EXEMPLE POUR BATTANTS MODULAIRES LAGO

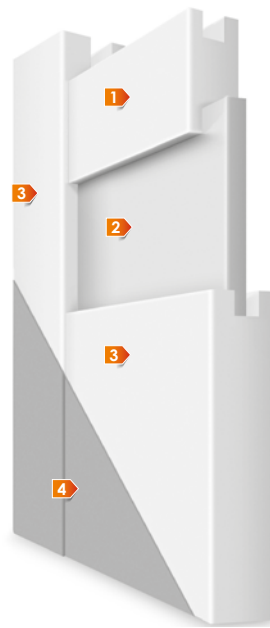

- 1 élément de remplissage: panneau de 22 mm d'épaisseur
- 2 élément de remplissage: selon le modèle panneau ou verre de 4 mm d'épaisseur
- 3 cadre: réalisable en MDF
- 4 placage décoratif

cadre des vantaux réalisable en MDF

remplissage de vantail / battant : panneau de 22 mm d'épaisseur et panneaux et/ou verre de 4 mm d'épaisseur

les bords latéraux et supérieurs avec des plaques

les bords verticaux des vantaux sont arrondis (pour plus d'informations, voir la page 76)

dans la porte à double vantail se trouve une plithe sans feuillure (voir le dessin à la page 76)

DIMENSIONS DU VANTAIL:

porte à simple vantail d'une largeur de «60» à «100»

porte à double vantail d'une largeur de «120» à «200»

ÉQUIPEMENT STANDARD:

portes avec feuillure: serrure retrait de 72 mm pour clé reproductible, WC verrou ou cylindre de serrure breveté

portes avec feuillure: charnières standards à pivots, vissées (galva blanc): 2 pièces pour les portes «60» – «80», 3 pièces pour les portes «90» et «100»

portes sans feuillure: serrure magnétique (90 mm) à clé standard, condamnation WC (85 mm) ou cylindre

portes sans feuillure: charnières invisibles avec régulation 3D en couleur CHROM/MAT

ÉQUIPEMENT EN OPTION:

réalisation d'un vantail sans trou pour serrure – sans frais supplémentaires

largeur «100» (avec charges supplémentaires)

charnière supplémentaire pour les vantaux «60» à «80»

capuchons pour charnières

coupe de ventilation

douilles PVC

manchons de ventilation métalliques, ronds (chrome, laiton) ou carrés (chrome, nickel)

réalisation d'un vantail sans feuillure / système coulissant

réalisation de porte à double vantail

cylindre de serrure breveté 31/36 (31/31 pour portes sans feuillure)

DORMANTS DE PORTE DISPONIBLES:

dormant porte bloc [OB3]

dormant ajustable avec bande plate de 60 mm [ORS1], avec bande ovale de 60 mm [ORS2] ou avec bande plate de 80 mm [ORS8]

dormant réglable pour les battants modulables sans feuillure avec bande plate de 60 mm [ORS7] ou de 80 mm [ORS10]



PASARO

NOUVEAUTÉ



RÉALISATIONS DES PORTES POSSIBLES:



COLORIS:

E Placage décoratif ENDURO

Intensité d'usage: ●●●○○

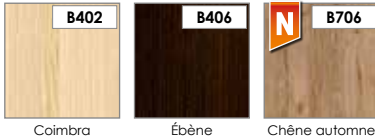

E Placage décoratif ENDURO 3D

Intensité d'usage: ●●●○○



E Placage décoratif ENDURO PLUS

Intensité d'usage: ●●●○○

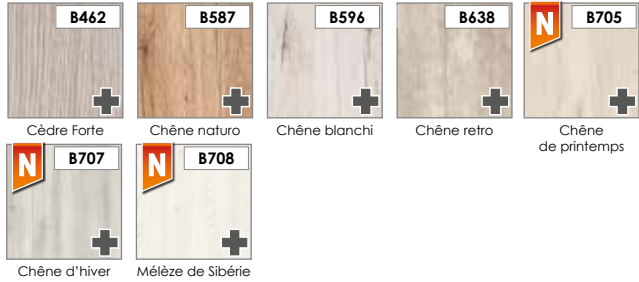

R Placage RAINURÉ

Intensité d'usage: ●●●○○



EF Stratifié ECO-PLACAGE FORTE

Intensité d'usage: ●●●●●



EF ECO-PLACAGE Stratifié CPL

Intensité d'usage: ●●●●●

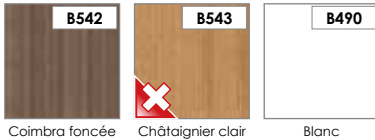

CONSTRUCTION:

PROFIL D'EXEMPLE POUR BATTANTS MODULAIRES PASARO



- 1 élément de remplissage: panneau de 22 mm d'épaisseur
- 2 élément de remplissage: selon le modèle panneau ou verre de 4 mm d'épaisseur
- 3 cadre: réalisable en MDF, constitué d'une traverse horizontale basse à partir d'une hauteur de 400 mm et d'une traverse horizontale haute à partir d'une hauteur de 350 mm
- 4 placage décoratif

cadre des vantaux réalisable en MDF

dont une barre transversale horizontale d'une hauteur inférieure à 400 mm, dont une barre transversale horizontale d'une hauteur supérieure à 350 mm

remplissage de vantail / battant : panneau de 22 mm d'épaisseur et panneaux et/ou verre de 4 mm d'épaisseur

les bords latéraux et supérieurs avec des plaques

les bords verticaux des vantaux sont arrondis (pour plus d'informations, voir la page 76)

dans la porte à double vantail se trouve une plithe sans feuillure (voir le dessin à la page 76)

DIMENSIONS DU VANTAIL:

porte à simple vantail d'une largeur de «60» à «100»

porte à double vantail d'une largeur de «120» à «200»

ÉQUIPEMENT STANDARD:

portes avec feuillure: serrure retrait de 72 mm pour clé reproductible, WC verrou ou cylindre de serrure breveté

portes avec feuillure: charnières standards à pivots, vissées (galva blanc): 2 pièces pour les portes «60» – «80», 3 pièces pour les portes «90» et «100»

portes sans feuillure: serrure magnétique (90 mm) à clé standard, condamnation WC (85 mm) ou cylindre

portes sans feuillure: charnières invisibles avec régulation 3D en couleur CHROM/MAT

ÉQUIPEMENT EN OPTION:

réalisation d'un vantail sans trou pour serrure – sans frais supplémentaires

largeur «100» (avec charges supplémentaires)

charnière supplémentaire pour les vantaux «60» à «80»

capuchons pour charnières

coupe de ventilation

douilles PVC

manchons de ventilation métalliques, ronds (chrome, laiton) ou carrés (chrome, nickel)

réalisation d'un vantail sans feuillure / système coulissant

réalisation de porte à double vantail

cylindre de serrure breveté 31/36 (31/31 pour portes sans feuillure)

DORMANTS DE PORTE DISPONIBLES:

dormant porte bloc [OB3]

dormant ajustable avec bande plate de 60 mm [ORS1], avec bande ovale de 60 mm [ORS2] ou avec bande plate de 80 mm [ORS8]

dormant réglable pour les battants modulables sans feuillure avec bande plate de 60 mm [ORS7] ou de 80 mm [ORS10]



VERRE:



VERRE - INFORMATIONS:



VERRE TREMPÉ SATINATO



LE VERRE MAT GRAVÉ SUR UNE FACE SE TROUVE DU CÔTÉ DES CHARNIÈRES

ARTANO ET VINADIO

NOUVEAUTÉ

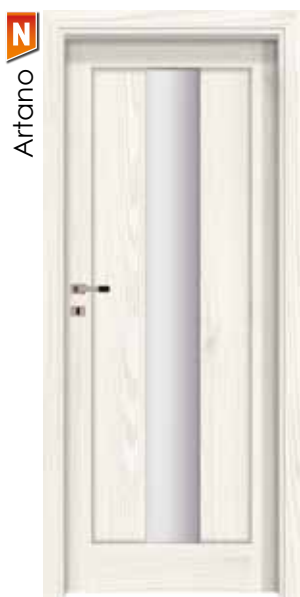

RÉALISATIONS DES PORTES POSSIBLES:



PORTE AVEC FEUILLURE



PORTES SANS FEUILLURE (supplément)



PORTES SIMPLES largeur 60 - 100 (largeur «100» en supplément)



PORTES DOUBLES largeur 120 - 200 (supplément)



SYSTÈMES COULISSANTS (supplément)



VENTILATION manchons de ventilation ou coupe de ventilation (supplément)

COLORIS:

E Placage décoratif ENDURO

Intensité d'usage: ●●●○



E Placage décoratif ENDURO 3D

Intensité d'usage: ●●●○



E Placage décoratif ENDURO PLUS

Intensité d'usage: ●●●○

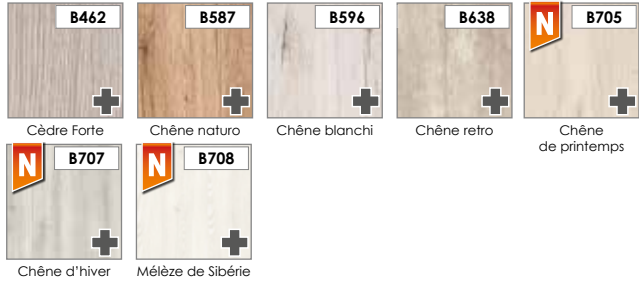

R Placage RAINURÉ

Intensité d'usage: ●●●○



EF Stratifié ECO-PLACAGE FORTE

Intensité d'usage: ●●●●



EF ECO-PLACAGE Stratifié CPL

Intensité d'usage: ●●●●

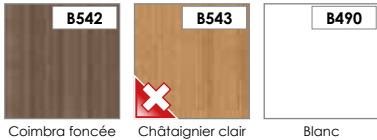

VERRE:



VERRE - INFORMATIONS:



VERRE
TREMPÉ
SATINATO



LE VERRE MAT
GRAVÉ SUR UNE
FACE SE TROUVE
DU CÔTÉ DES CHARNIÈRES

CONSTRUCTION:

PROFIL D'EXEMPLE POUR BATTANTS MODULAIRES ARTANO ET VINADIO

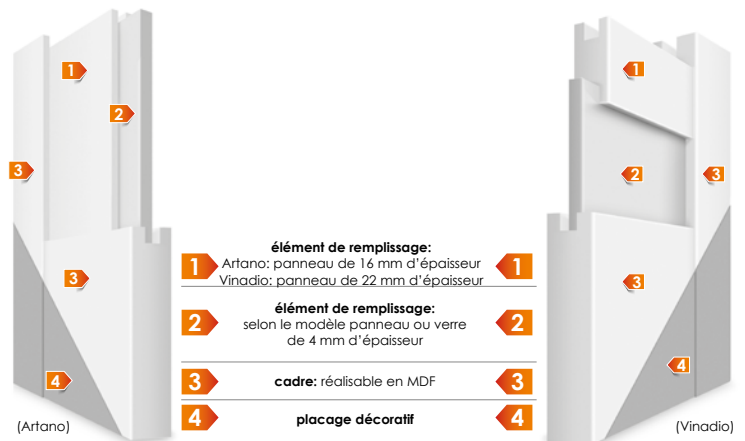

- 1 élément de remplissage:
Artano: panneau de 16 mm d'épaisseur
Vinadio: panneau de 22 mm d'épaisseur
- 2 élément de remplissage:
selon le modèle panneau ou verre
de 4 mm d'épaisseur
- 3 cadre: réalisable en MDF
- 4 placage décoratif

cadre des vantaux réalisable en MDF

vantail proposé avec remplissage en panneau de 16 mm d'épaisseur (Artano) ou panneau de 22 mm d'épaisseur (Vinadio) et en panneaux et/ou en verre de 4 mm d'épaisseur

les bords latéraux et supérieurs avec des plaques

les bords verticaux des vantaux sont arrondis (pour plus d'informations, voir la page 76)

dans la porte à double vantail se trouve une plithe sans feuillure (voir le dessin à la page 76)

DIMENSIONS DU VANTAIL:

porte à simple vantail d'une largeur de «60» à «100»

porte à double vantail d'une largeur de «120» à «200»

ÉQUIPEMENT STANDARD:

portes avec feuillure: serrure retrait de 72 mm pour clé reproductible, WC verrou ou cylindre de serrure breveté

portes avec feuillure: charnières standards à pivots, vissées (galva blanc): 2 pièces pour les portes «60» – «80», 3 pièces pour les portes «90» et «100»

portes sans feuillure: serrure magnétique (90 mm) à clé standard, condamnation WC (85 mm) ou cylindre

portes sans feuillure: charnières invisibles avec régulation 3D en couleur CHROM/MAT

ÉQUIPEMENT EN OPTION:

réalisation d'un vantail sans trou pour serrure – sans frais supplémentaires

largeur «100» (avec charges supplémentaires)

charnière supplémentaire pour les vantaux «60» à «80»

capuchons pour charnières

coupe de ventilation

douilles PVC

manchons de ventilation métalliques, ronds (chrome, laiton) ou carrés (chrome, nickel)

réalisation d'un vantail sans feuillure / système coulissant

réalisation de porte à double vantail

cylindre de serrure breveté 31/36 (31/31 pour portes sans feuillure)

DORMANTS DE PORTE DISPONIBLES:

dormant porte bloc [OB3]

dormant ajustable avec bande plate de 60 mm [ORS1], avec bande ovale de 60 mm [ORS2] ou avec bande plate de 80 mm [ORS8]

dormant réglable pour les battants modulables sans feuillure avec bande plate de 60 mm [ORS7] ou de 80 mm [ORS10]



FOSSANO



Fossano 1



Fossano 2



Fossano 3



Fossano 4



Fossano 5



Fossano 6



RÉALISATIONS DES PORTES POSSIBLES:



PORTE AVEC FEUILLURE



PORTES SANS FEUILLURE (supplément)



PORTES SIMPLES largeur 60 - 100 (largeur «100» en supplément)



PORTES DOUBLES largeur 120 - 200 (supplément)



SYSTÈMES COULISSANTS (supplément)



VENTILATION manchons de ventilation ou coupe de ventilation (supplément)

COLORIS:

E Placage décoratif ENDURO

Intensité d'usage: ●●●○



Coimbra Ébène Chêne automne

E Placage décoratif ENDURO 3D

Intensité d'usage: ●●●○



Chêne noble Noyer classique Chêne cendré Anthracite Chêne européen

E Placage décoratif ENDURO PLUS

Intensité d'usage: ●●●○

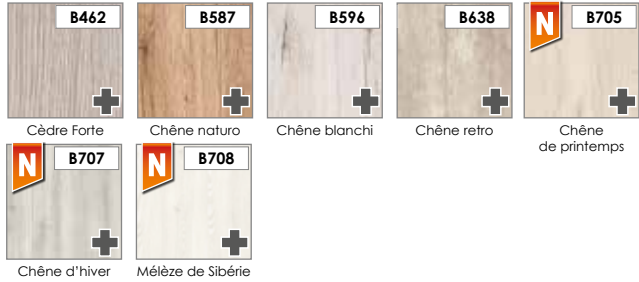

Cèdre Forte Chêne naturo Chêne blanchi Chêne retro Chêne de printemps Chêne d'hiver Mélèze de Sibérie

R Placage RAINURÉ

Intensité d'usage: ●●●○



Noyer melunga

EF Stratifié ECO-PLACAGE FORTE

Intensité d'usage: ●●●●



Noyer duro Chêne eterno Chêne gris

EF ECO-PLACAGE Stratifié CPL

Intensité d'usage: ●●●●



Coimbra foncée Châtaignier clair Blanc

VERRE:



VERRE - INFORMATIONS:



VERRE TREMPÉ SATINATO



LE VERRE MAT GRAVÉ SUR UNE FACE SE TROUVE DU CÔTÉ DES CHARNIÈRES

CONSTRUCTION:

PROFIL D'EXEMPLE POUR BATTANTS MODULAIRES FOSSANO

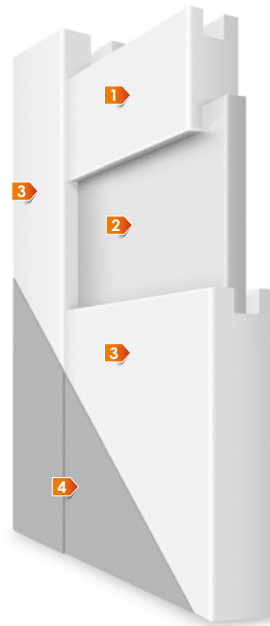

- 1 élément de remplissage: panneau de 22 mm d'épaisseur
- 2 élément de remplissage: selon le modèle panneau ou verre de 4 mm d'épaisseur
- 3 cadre: réalisable en MDF
- 4 placage décoratif

cadre des vantaux réalisable en MDF

remplissage de vantail /battant : panneau de 22 mm d'épaisseur et panneaux et/ou verre de 4 mm d'épaisseur

les bords latéraux et supérieurs avec des plaques

les bords verticaux des vantaux sont arrondis (pour plus d'informations, voir la page 76)

dans la porte à double vantail se trouve une plithe sans feuillure (voir le dessin à la page 76)

DIMENSIONS DU VANTAIL:

porte à simple vantail d'une largeur de «60» à «100»

porte à double vantail d'une largeur de «120» à «200»

ÉQUIPEMENT STANDARD:

portes avec feuillure: serrure retrait de 72 mm pour clé reproductible, WC verrou ou cylindre de serrure breveté

portes avec feuillure: charnières standards à pivots, vissées (galva blanc): 2 pièces pour les portes «60» – «80», 3 pièces pour les portes «90» et «100»

portes sans feuillure: serrure magnétique (90 mm) à clé standard, condamnation WC (85 mm) ou cylindre

portes sans feuillure: charnières invisibles avec régulation 3D en couleur CHROM/MAT

ÉQUIPEMENT EN OPTION:

réalisation d'un vantail sans trou pour serrure – sans frais supplémentaires

largeur «100» (avec charges supplémentaires)

charnière supplémentaire pour les vantaux «60» à «80»

capuchons pour charnières

coupe de ventilation

douilles PVC

manchons de ventilation métalliques, ronds (chrome, laiton) ou carrés (chrome, nickel)

réalisation d'un vantail sans feuillure / système coulissant

réalisation de porte à double vantail

cylindre de serrure breveté 31/36 (31/31 pour portes sans feuillure)

DORMANTS DE PORTE DISPONIBLES:

dormant porte bloc [OB3]

dormant ajustable avec bande plate de 60 mm [ORS1], avec bande ovale de 60 mm [ORS2] ou avec bande plate de 80 mm [ORS8]

dormant réglable pour les battants modulables sans feuillure avec bande plate de 60 mm [ORS7] ou de 80 mm [ORS10]



IMPERIA



RÉALISATIONS DES PORTES POSSIBLES:



PORTE AVEC FEUILURE



PORTES SANS FEUILURE (supplément)



PORTES SIMPLES largeur 60 - 100 (largeur «100» en supplément)



PORTES DOUBLES largeur 120 - 200 (supplément)



SYSTÈMES COULISSANTS (supplément)



VENTILATION manchons de ventilation ou coupe de ventilation (supplément)

COLORIS:

E Placage décoratif ENDURO

Intensité d'usage: ●●●○○

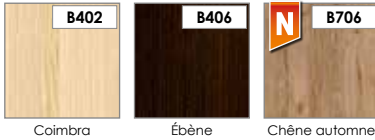

E Placage décoratif ENDURO 3D

Intensité d'usage: ●●●○○



E Placage décoratif ENDURO PLUS

Intensité d'usage: ●●●○○

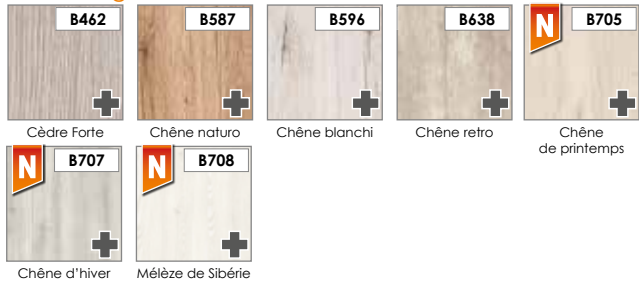

R Placage RAINURÉ

Intensité d'usage: ●●●○○



EF Stratifié ECO-PLACAGE FORTE

Intensité d'usage: ●●●●●



EF ECO-PLACAGE Stratifié CPL

Intensité d'usage: ●●●●●

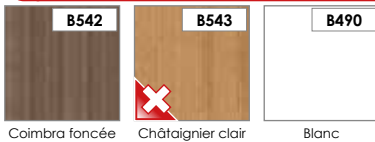

VERRE:



VERRE - INFORMATIONS:



VERRE TREMPÉ SATINATO



LE VERRE MAT GRAVÉ SUR UNE FACE SE TROUVE DU CÔTÉ DES CHARNIÈRES

CONSTRUCTION:

PROFIL D'EXEMPLE POUR BATTANTS MODULAIRES IMPERIA



- 1 élément de remplissage: panneau de 22 mm d'épaisseur
- 2 élément de remplissage: selon le modèle panneau ou verre de 4 mm d'épaisseur
- 3 cadre: réalisable en MDF, constitué d'une traverse horizontale basse à partir d'une hauteur de 400 mm et d'une traverse horizontale haute à partir d'une hauteur de 350 mm
- 4 placage décoratif

cadre des vantaux réalisable en MDF

dont une barre transversale horizontale d'une hauteur inférieure à 400 mm, dont une barre transversale horizontale d'une hauteur supérieure à 350 mm

remplissage de vantail / battant : panneau de 22 mm d'épaisseur et panneaux et/ou verre de 4 mm d'épaisseur

les bords latéraux et supérieurs avec des plaques

les bords verticaux des vantaux sont arrondis (pour plus d'informations, voir la page 76)

dans la porte à double vantail se trouve une plithe sans feuillure (voir le dessin à la page 76)

DIMENSIONS DU VANTAIL:

porte à simple vantail d'une largeur de «60» à «100»

porte à double vantail d'une largeur de «120» à «200»

ÉQUIPEMENT STANDARD:

portes avec feuillure: serrure retrait de 72 mm pour clé reproductible, WC verrou ou cylindre de serrure breveté

portes avec feuillure: charnières standards à pivots, vissées (galva blanc): 2 pièces pour les portes «60» – «80», 3 pièces pour les portes «90» et «100»

portes sans feuillure: serrure magnétique (90 mm) à clé standard, condamnation WC (85 mm) ou cylindre

portes sans feuillure: charnières invisibles avec régulation 3D en couleur CHROM/MAT

ÉQUIPEMENT EN OPTION:

réalisation d'un vantail sans trou pour serrure – sans frais supplémentaires

largeur «100» (avec charges supplémentaires)

charnière supplémentaire pour les vantaux «60» à «80»

capuchons pour charnières

coupe de ventilation

douilles PVC

manchons de ventilation métalliques, ronds (chrome, laiton) ou carrés (chrome, nickel)

réalisation d'un vantail sans feuillure / système coulissant

réalisation de porte à double vantail

cylindre de serrure breveté 31/36 (31/31 pour portes sans feuillure)

DORMANTS DE PORTE DISPONIBLES:

dormant porte bloc [OB3]

dormant ajustable avec bande plate de 60 mm [ORS1], avec bande ovale de 60 mm [ORS2] ou avec bande plate de 80 mm [ORS8]

dormant réglable pour les battants modulables sans feuillure avec bande plate de 60 mm [ORS7] ou de 80 mm [ORS10]



DESTINO UNICO



Invado a reçu la « Médaille d'or » pour sa collection des portes DESTINO UNICO la plus populaire. Ces portes sont une combinaison audacieuse de couleurs, qui permet de créer avec vivacité des intérieurs intrigants et stylisés.

C'est pourquoi, nous n'avons eu aucun doute sur le fait de la participation de cette gamme au prestigieux concours intitulé « Médaille d'or », organisé dans le cadre de la Foire Internationale de Poznań BUDMA. La « Médaille d'or » de l'IPF est l'une des récompenses les plus reconnaissables sur le marché polonais, qui est attribuée à des produits innovants de la plus haute qualité. Nous sommes fiers et nous remercions tous ceux qui participent à la production et à la vente de portes Destino Unico.



RÉALISATIONS DES PORTES POSSIBLES:



COLORIS:

E Placage décoratif ENDURO

Intensité d'usage: ●●●○



E Placage décoratif ENDURO 3D

Intensité d'usage: ●●●○



E Placage décoratif ENDURO PLUS

Intensité d'usage: ●●●○

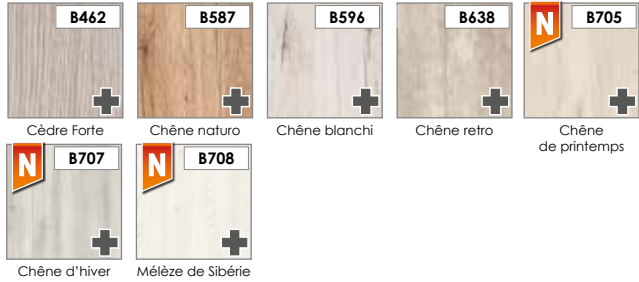

R Placage RAINURÉ

Intensité d'usage: ●●●○



EF Stratifié ECO-PLACAGE FORTE

Intensité d'usage: ●●●●



EF ECO-PLACAGE Stratifié CPL

Intensité d'usage: ●●●●



COULEURS DE PANNEAUX EN VERRE DISPONIBLES:

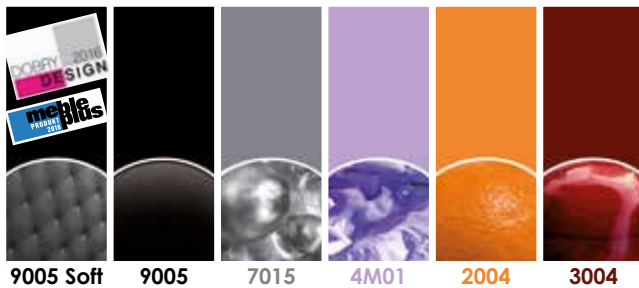

VERRE:



VERRE - INFORMATIONS:



LE VERRE MAT GRAVÉ SUR UNE FACE SE TROUVE DU CÔTÉ DES CHARNIÈRES

CONSTRUCTION:

PROFIL D'EXEMPLE POUR BATTANTS MODULAIRES DESTINO UNICO



- 1 élément de remplissage: selon le modèle panneau ou verre de 4 mm d'épaisseur
- 2 élément de remplissage: panneau de 22 mm d'épaisseur
- 3 panneaux de 80 mm du verre sélectionné
- 4 cadre: réalisable en MDF
- 5 placage décoratif

cadre des vantaux réalisable en MDF

remplissage de vantail / battant : panneau de 22 mm d'épaisseur et panneaux et/ou verre de 4 mm d'épaisseur

panneaux en verre double face d'une largeur de 80 mm

les bords latéraux et supérieurs avec des plaques

les bords verticaux des vantaux sont arrondis (pour plus d'informations, voir la page 76)

dans la porte à double vantail se trouve une plithe sans feuillure (voir le dessin à la page 76)

DIMENSIONS DU VANTAIL:

porte à simple vantail d'une largeur de «60» à «100»

porte à double vantail d'une largeur de «120» à «200»

ÉQUIPEMENT STANDARD:

portes avec feuillure: serrure retrait de 72 mm pour clé reproductible, WC verrou ou cylindre de serrure breveté

portes avec feuillure: charnières standards à pivots, vissées (galva blanc): 2 pièces pour les portes «60» – «80», 3 pièces pour les portes «90» et «100»

portes sans feuillure: serrure magnétique (90 mm) à clé standard, condamnation WC (85 mm) ou cylindre

portes sans feuillure: charnières invisibles avec régulation 3D en couleur CHROM/MAT

ÉQUIPEMENT EN OPTION:

réalisation d'un vantail sans trou pour serrure – sans frais supplémentaires

largeur «100» (avec charges supplémentaires)

charnière supplémentaire pour les vantaux «60» à «80»

capuchons pour charnières

coupe de ventilation

douilles PVC

manchons de ventilation métalliques, ronds (chrome, laiton) ou carrés (chrome, nickel)

réalisation d'un vantail sans feuillure / système coulissant

réalisation de porte à double vantail

cylindre de serrure breveté 31/36 (31/31 pour portes sans feuillure)

DORMANTS DE PORTE DISPONIBLES:

dormant porte bloc [OB3]

dormant ajustable avec bande plate de 60 mm [ORS1], avec bande ovale de 60 mm [ORS2] ou avec bande plate de 80 mm [ORS8]

dormant réglable pour les battants modulables sans feuillure avec bande plate de 60 mm [ORS7] ou de 80 mm [ORS10]



LIVATA



RÉALISATIONS DES PORTES POSSIBLES:



COLORIS:

E Placage décoratif ENDURO

Intensité d'usage: ●●●○

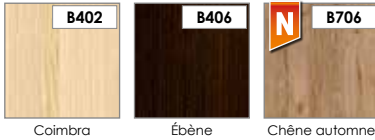

E Placage décoratif ENDURO 3D

Intensité d'usage: ●●●○



E Placage décoratif ENDURO PLUS

Intensité d'usage: ●●●○

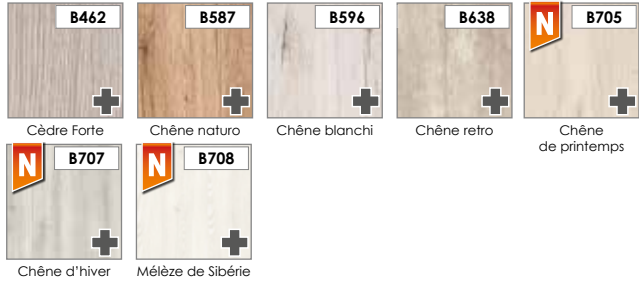

R Placage RAINURÉ

Intensité d'usage: ●●●○



EF Stratifié ECO-PLACAGE FORTE

Intensité d'usage: ●●●●



EF ECO-PLACAGE Stratifié CPL

Intensité d'usage: ●●●●

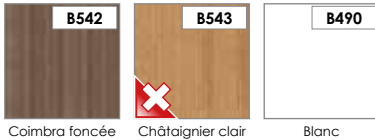

VERRE:



VERRE - INFORMATIONS:



VERRE
TREMPÉ
SATINATO



LE VERRE MAT
GRAVÉ SUR UNE
FACE SE TROUVE
DU CÔTÉ DES CHARNIÈRES

CONSTRUCTION:

PROFIL D'EXEMPLE POUR BATTANTS MODULAIRES
LIVATA

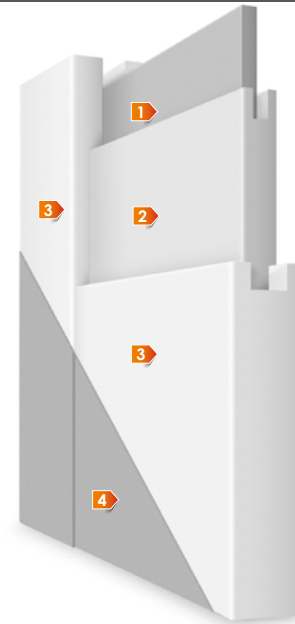

- 1 élément de remplissage: selon le modèle panneau ou verre de 4 mm d'épaisseur
- 2 élément de remplissage: panneau de 22 mm d'épaisseur
- 3 cadre: réalisable en MDF
- 4 placage décoratif

cadre des vantaux réalisable en MDF

remplissage de vantail / battant : panneau de 22 mm d'épaisseur et panneaux et/ou verre de 4 mm d'épaisseur

les bords latéraux et supérieurs avec des plaques

les bords verticaux des vantaux sont arrondis (pour plus d'informations, voir la page 76)

dans la porte à double vantail se trouve une plithe sans feuillure (voir le dessin à la page 76)

DIMENSIONS DU VANTAIL:

porte à simple vantail d'une largeur de «60» à «100»

porte à double vantail d'une largeur de «120» à «200»

ÉQUIPEMENT STANDARD:

portes avec feuillure: serrure retrait de 72 mm pour clé reproductible, WC verrou ou cylindre de serrure breveté

portes avec feuillure: charnières standards à pivots, vissées (galva blanc): 2 pièces pour les portes «60» – «80», 3 pièces pour les portes «90» et «100»

portes sans feuillure: serrure magnétique (90 mm) à clé standard, condamnation WC (85 mm) ou cylindre

portes sans feuillure: charnières invisibles avec régulation 3D en couleur CHROM/MAT

ÉQUIPEMENT EN OPTION:

réalisation d'un vantail sans trou pour serrure – sans frais supplémentaires

largeur «100» (avec charges supplémentaires)

charnière supplémentaire pour les vantaux «60» à «80»

capuchons pour charnières

coupe de ventilation

douilles PVC

manchons de ventilation métalliques, ronds (chrome, laiton) ou carrés (chrome, nickel)

réalisation d'un vantail sans feuillure / système coulissant

réalisation de porte à double vantail

cylindre de serrure breveté 31/36 (31/31 pour portes sans feuillure)

DORMANTS DE PORTE DISPONIBLES:

dormant porte bloc [OB3]

dormant ajustable avec bande plate de 60 mm [ORS1], avec bande ovale de 60 mm [ORS2] ou avec bande plate de 80 mm [ORS8]

dormant réglable pour les battants modulables sans feuillure avec bande plate de 60 mm [ORS7] ou de 80 mm [ORS10]



VERSANO



RÉALISATIONS DES PORTES POSSIBLES:



COLORIS:

E Placage décoratif ENDURO

Intensité d'usage: ●●●○



Coimbra Ébène Chêne automne

E Placage décoratif ENDURO 3D

Intensité d'usage: ●●●○



Chêne noble Noyer classique Chêne cendré Anthracite Chêne européen

E Placage décoratif ENDURO PLUS

Intensité d'usage: ●●●○

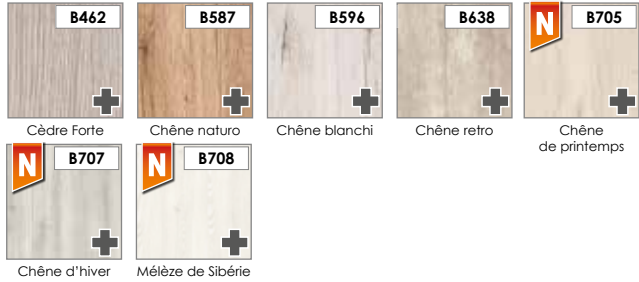

Cèdre Forte Chêne naturo Chêne blanchi Chêne retro Chêne de printemps Chêne d'hiver Mélèze de Sibérie

R Placage RAINURÉ

Intensité d'usage: ●●●○



Noyer melunga

EF Stratifié ECO-PLACAGE FORTE

Intensité d'usage: ●●●●



Noyer duro Chêne eterno Chêne gris

EF ECO-PLACAGE Stratifié CPL

Intensité d'usage: ●●●●



Coimbra foncée Châtaignier clair Blanc

VERRE:



VERRE - INFORMATIONS:



VERRE TREMPÉ SATINATO



LE VERRE MAT GRAVÉ SUR UNE FACE SE TROUVE DU CÔTÉ DES CHARNIÈRES

CONSTRUCTION:

PROFIL D'EXEMPLE POUR BATTANTS MODULAIRES VERSANO

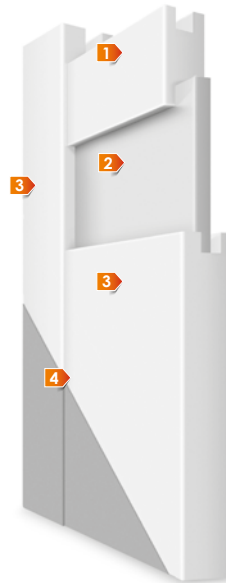

- 1 élément de remplissage: panneau de 22 mm d'épaisseur
- 2 élément de remplissage: selon le modèle panneau ou verre de 4 mm d'épaisseur
- 3 cadre: réalisable en MDF, constitué d'une traverse horizontale basse à partir d'une hauteur de 400 mm et d'une traverse horizontale haute à partir d'une hauteur de 350 mm
- 4 placage décoratif

cadre des vantaux réalisable en MDF

dont une barre transversale horizontale d'une hauteur inférieure à 400 mm, dont une barre transversale horizontale d'une hauteur supérieure à 350 mm

remplissage de vantail / battant : panneau de 22 mm d'épaisseur et panneaux et/ou verre de 4 mm d'épaisseur

les bords latéraux et supérieurs avec des plaques

les bords verticaux des vantaux sont arrondis (pour plus d'informations, voir la page 76)

dans la porte à double vantail se trouve une plithe sans feuillure (voir le dessin à la page 76)

DIMENSIONS DU VANTAIL:

porte à simple vantail d'une largeur de «60» à «100»

porte à double vantail d'une largeur de «120» à «200»

ÉQUIPEMENT STANDARD:

portes avec feuillure: serrure retrait de 72 mm pour clé reproductible, WC verrou ou cylindre de serrure breveté

portes avec feuillure: charnières standards à pivots, vissées (galva blanc): 2 pièces pour les portes «60» – «80», 3 pièces pour les portes «90» et «100»

portes sans feuillure: serrure magnétique (90 mm) à clé standard, condamnation WC (85 mm) ou cylindre

portes sans feuillure: charnières invisibles avec régulation 3D en couleur CHROM/MAT

ÉQUIPEMENT EN OPTION:

réalisation d'un vantail sans trou pour serrure – sans frais supplémentaires

largeur «100» (avec charges supplémentaires)

charnière supplémentaire pour les vantaux «60» à «80»

capuchons pour charnières

coupe de ventilation

douilles PVC

manchons de ventilation métalliques, ronds (chrome, laiton) ou carrés (chrome, nickel)

réalisation d'un vantail sans feuillure / système coulissant

réalisation de porte à double vantail

cylindre de serrure breveté 31/36 (31/31 pour portes sans feuillure)

DORMANTS DE PORTE DISPONIBLES:

dormant porte bloc [OB3]

dormant ajustable avec bande plate de 60 mm [ORS1], avec bande ovale de 60 mm [ORS2] ou avec bande plate de 80 mm [ORS8]

dormant réglable pour les battants modulables sans feuillure avec bande plate de 60 mm [ORS7] ou de 80 mm [ORS10]



NOGARO



RÉALISATIONS DES PORTES POSSIBLES:



COLORIS:

E Placage décoratif ENDURO

Intensité d'usage: ●●●○

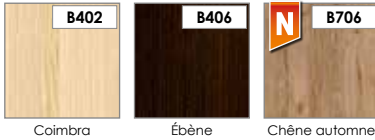

B402 Coimbra B406 Ébène B706 Chêne automne

E Placage décoratif ENDURO 3D

Intensité d'usage: ●●●○



B541 Chêne noble B597 Noyer classique B598 Chêne cendré B637 Anthracite B639 Chêne européen

E Placage décoratif ENDURO PLUS

Intensité d'usage: ●●●○

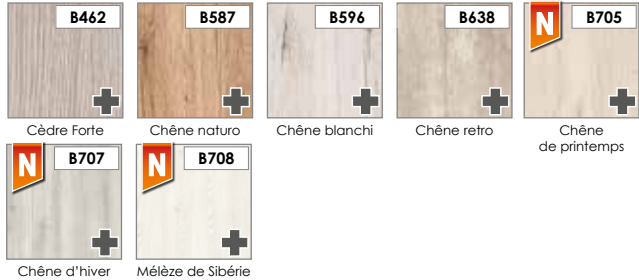

B462 Cèdre Forte B587 Chêne naturo B596 Chêne blanchi B638 Chêne retro B705 Chêne de printemps B707 Chêne d'hiver B708 Mélèze de Sibérie

R Placage RAINURÉ

Intensité d'usage: ●●●○

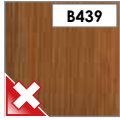

B439 Noyer melunga

EF Stratifié ECO-PLACAGE FORTE

Intensité d'usage: ●●●●

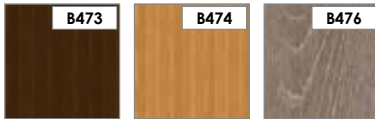

B473 Noyer duro B474 Chêne eterno B476 Chêne gris

EF ECO-PLACAGE Stratifié CPL

Intensité d'usage: ●●●●



B542 Coimbra foncée B543 Châtaignier clair B490 Blanc

VERRE:



VERRE - INFORMATIONS:



VERRE TREMPÉ SATINATO



LE VERRE MAT GRAVÉ SUR UNE FACE SE TROUVE DU CÔTÉ DES CHARNIÈRES

CONSTRUCTION:

PROFIL D'EXEMPLE POUR BATTANTS MODULAIRES NOGARO

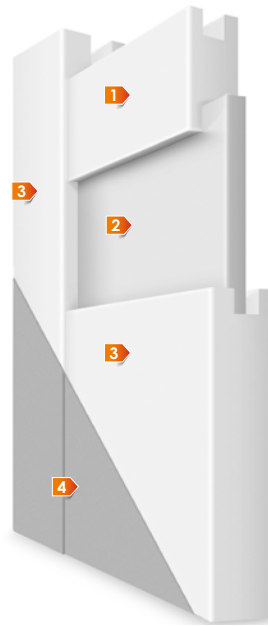

- 1 élément de remplissage: panneau de 22 mm d'épaisseur
- 2 élément de remplissage: selon le modèle panneau ou verre de 4 mm d'épaisseur
- 3 cadre: réalisable en MDF
- 4 placage décoratif

cadre des vantaux réalisable en MDF

remplissage de vantail / battant : panneau de 22 mm d'épaisseur et panneaux et/ou verre de 4 mm d'épaisseur

les bords latéraux et supérieurs avec des plaques

les bords verticaux des vantaux sont arrondis (pour plus d'informations, voir la page 76)

dans la porte à double vantail se trouve une plithe sans feuillure (voir le dessin à la page 76)

DIMENSIONS DU VANTAIL:

porte à simple vantail d'une largeur de «60» à «100»

porte à double vantail d'une largeur de «120» à «200»

ÉQUIPEMENT STANDARD:

portes avec feuillure: serrure retrait de 72 mm pour clé reproductible, WC verrou ou cylindre de serrure breveté

portes avec feuillure: charnières standards à pivots, vissées (galva blanc): 2 pièces pour les portes «60» – «80», 3 pièces pour les portes «90» et «100»

portes sans feuillure: serrure magnétique (90 mm) à clé standard, condamnation WC (85 mm) ou cylindre

portes sans feuillure: charnières invisibles avec régulation 3D en couleur CHROM/MAT

ÉQUIPEMENT EN OPTION:

réalisation d'un vantail sans trou pour serrure – sans frais supplémentaires

largeur «100» (avec charges supplémentaires)

charnière supplémentaire pour les vantaux «60» à «80»

capuchons pour charnières

coupe de ventilation

douilles PVC

manchons de ventilation métalliques, ronds (chrome, laiton) ou carrés (chrome, nickel)

réalisation d'un vantail sans feuillure / système coulissant

réalisation de porte à double vantail

cylindre de serrure breveté 31/36 (31/31 pour portes sans feuillure)

DORMANTS DE PORTE DISPONIBLES:

dormant porte bloc [OB3]

dormant ajustable avec bande plate de 60 mm [ORS1], avec bande ovale de 60 mm [ORS2] ou avec bande plate de 80 mm [ORS8]

dormant réglable pour les battants modulables sans feuillure avec bande plate de 60 mm [ORS7] ou de 80 mm [ORS10]



TAMPARO



Tamparo 1



Tamparo 2



Tamparo 3



RÉALISATIONS DES PORTES POSSIBLES:



PORTE AVEC FEUILLURE



PORTES SANS FEUILLURE (supplément)



PORTES SIMPLES largeur 60 - 100 (largeur «100» en supplément)



PORTES DOUBLES largeur 120 - 200 (supplément)



SYSTÈMES COULISSANTS (supplément)



VENTILATION manchons de ventilation ou coupe de ventilation (supplément)

COLORIS:

E Placage décoratif ENDURO

Intensité d'usage: ●●●○

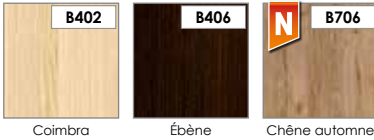

B402 Coimbra B406 Ébène B706 Chêne automne

E Placage décoratif ENDURO 3D

Intensité d'usage: ●●●○



B541 Chêne noble B597 Noyer classique B598 Chêne cendré B637 Anthracite B639 Chêne européen

E Placage décoratif ENDURO PLUS

Intensité d'usage: ●●●○

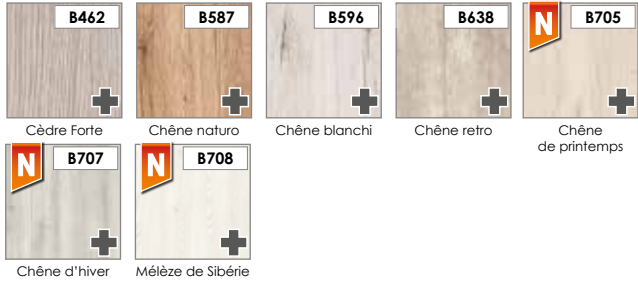

B462 Cèdre Forte B587 Chêne naturo B596 Chêne blanchi B638 Chêne retro B705 Chêne de printemps B707 Chêne d'hiver B708 Mélèze de Sibérie

R Placage RAINURÉ

Intensité d'usage: ●●●○



B439 Noyer melunga

EF Stratifié ECO-PLACAGE FORTE

Intensité d'usage: ●●●●



B473 Noyer duro B474 Chêne eterno B476 Chêne gris

EF ECO-PLACAGE Stratifié CPL

Intensité d'usage: ●●●●

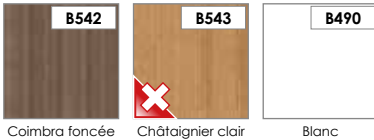

B542 Coimbra foncée B543 Châtaignier clair B490 Blanc

VERRE:



VERRE - INFORMATIONS:



VERRE TREMPÉ SATINATO



LE VERRE MAT GRAVÉ SUR UNE FACE SE TROUVE DU CÔTÉ DES CHARNIÈRES

CONSTRUCTION:

PROFIL D'EXEMPLE POUR BATTANTS MODULAIRES TAMPARO

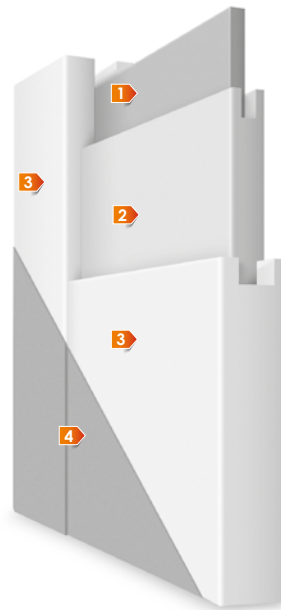

- 1 élément de remplissage: selon le modèle panneau ou verre de 4 mm d'épaisseur
- 2 élément de remplissage: panneau de 22 mm d'épaisseur
- 3 cadre: réalisable en MDF
- 4 placage décoratif

cadre des vantaux réalisable en MDF

remplissage de vantail / battant : panneau de 22 mm d'épaisseur et panneaux et/ou verre de 4 mm d'épaisseur

les bords latéraux et supérieurs avec des plaques

les bords verticaux des vantaux sont arrondis (pour plus d'informations, voir la page 76)

dans la porte à double vantail se trouve une plithe sans feuillure (voir le dessin à la page 76)

DIMENSIONS DU VANTAIL:

porte à simple vantail d'une largeur de «60» à «100»

porte à double vantail d'une largeur de «120» à «200»

ÉQUIPEMENT STANDARD:

portes avec feuillure: serrure retrait de 72 mm pour clé reproductible, WC verrou ou cylindre de serrure breveté

portes avec feuillure: charnières standards à pivots, vissées (galva blanc): 2 pièces pour les portes «60» – «80», 3 pièces pour les portes «90» et «100»

portes sans feuillure: serrure magnétique (90 mm) à clé standard, condamnation WC (85 mm) ou cylindre

portes sans feuillure: charnières invisibles avec régulation 3D en couleur CHROM/MAT

ÉQUIPEMENT EN OPTION:

réalisation d'un vantail sans trou pour serrure – sans frais supplémentaires

largeur «100» (avec charges supplémentaires)

charnière supplémentaire pour les vantaux «60» à «80»

capuchons pour charnières

coupe de ventilation

douilles PVC

manchons de ventilation métalliques, ronds (chrome, laiton) ou carrés (chrome, nickel)

réalisation d'un vantail sans feuillure / système coulissant

réalisation de porte à double vantail

cylindre de serrure breveté 31/36 (31/31 pour portes sans feuillure)

DORMANTS DE PORTE DISPONIBLES:

dormant porte bloc [OB3]

dormant ajustable avec bande plate de 60 mm [ORS1], avec bande ovale de 60 mm [ORS2] ou avec bande plate de 80 mm [ORS8]

dormant réglable pour les battants modulables sans feuillure avec bande plate de 60 mm [ORS7] ou de 80 mm [ORS10]



LINEA FORTE



Linea Forte 1



Linea Forte 2



Linea Forte 3



Linea Forte 4



Linea Forte 5



RÉALISATIONS DES PORTES POSSIBLES:



PORTE AVEC FEUILLURE



PORTES SANS FEUILLURE (supplément)



PORTES SIMPLES largeur 60 - 100 (largeur «100» en supplément)



PORTES DOUBLES largeur 120 - 200 (supplément)



SYSTÈMES COULISSANTS (supplément)



VENTILATION manchons de ventilation ou coupe de ventilation (supplément)

COLORIS:

E Placage décoratif ENDURO

Intensité d'usage: ●●●○

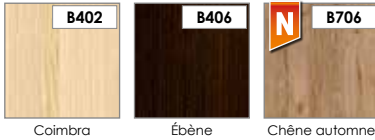

Coimbra Ébène Chêne automne

E Placage décoratif ENDURO 3D

Intensité d'usage: ●●●○



Chêne noble Noyer classique Chêne cendré Anthracite Chêne européen

E Placage décoratif ENDURO PLUS

Intensité d'usage: ●●●○

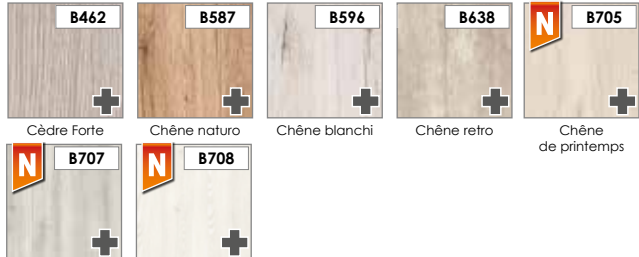

Cèdre Forte Chêne naturo Chêne blanchi Chêne retro Chêne de printemps Chêne d'hiver Mélèze de Sibérie

R Placage RAINURÉ

Intensité d'usage: ●●●○



Noyer melunga

EF Stratifié ECO-PLACAGE FORTE

Intensité d'usage: ●●●●

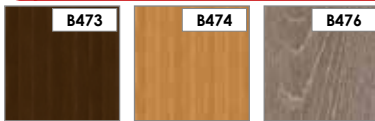

Noyer duro Chêne eterno Chêne gris

EF ECO-PLACAGE Stratifié CPL

Intensité d'usage: ●●●●



Coimbra foncée Châtaignier clair Blanc

VERRE:



VERRE - INFORMATIONS:



VERRE
TREMPÉ
SATINATO



LE VERRE MAT
GRAVÉ SUR UNE
FACE SE TROUVE
DU CÔTÉ DES CHARNIÈRES

CONSTRUCTION:

PROFIL D'EXEMPLE POUR BATTANTS MODULAIRES
LINEA FORTE



- 1 élément de remplissage: panneau de 22 mm d'épaisseur
- 2 élément de remplissage: selon le modèle panneau ou verre de 4 mm d'épaisseur
- 3 cadre: réalisable en MDF
- 4 placage décoratif

cadre des vantaux réalisable en MDF

remplissage de vantail /battant : panneau de 22 mm d'épaisseur et panneaux et/ou verre de 4 mm d'épaisseur

les bords latéraux et supérieurs avec des plaques

les bords verticaux des vantaux sont arrondis (pour plus d'informations, voir la page 76)

dans la porte à double vantail se trouve une plithe sans feuillure (voir le dessin à la page 76)

DIMENSIONS DU VANTAIL:

porte à simple vantail d'une largeur de «60» à «100»

porte à double vantail d'une largeur de «120» à «200»

ÉQUIPEMENT STANDARD:

portes avec feuillure: serrure retrait de 72 mm pour clé reproductible, WC verrou ou cylindre de serrure breveté

portes avec feuillure: charnières standards à pivots, vissées (galva blanc): 2 pièces pour les portes «60» – «80», 3 pièces pour les portes «90» et «100»

portes sans feuillure: serrure magnétique (90 mm) à clé standard, condamnation WC (85 mm) ou cylindre

portes sans feuillure: charnières invisibles avec régulation 3D en couleur CHROM/MAT

ÉQUIPEMENT EN OPTION:

réalisation d'un vantail sans trou pour serrure – sans frais supplémentaires

largeur «100» (avec charges supplémentaires)

charnière supplémentaire pour les vantaux «60» à «80»

capuchons pour charnières

coupe de ventilation

douilles PVC

manchons de ventilation métalliques, ronds (chrome, laiton) ou carrés (chrome, nickel)

réalisation d'un vantail sans feuillure / système coulissant

réalisation de porte à double vantail

cylindre de serrure breveté 31/36 (31/31 pour portes sans feuillure)

DORMANTS DE PORTE DISPONIBLES:

dormant porte bloc [OB3]

dormant ajustable avec bande plate de 60 mm [ORS1], avec bande ovale de 60 mm [ORS2] ou avec bande plate de 80 mm [ORS8]

dormant réglable pour les battants modulables sans feuillure avec bande plate de 60 mm [ORS7] ou de 80 mm [ORS10]



CAPENA INSERTO



RÉALISATIONS DES PORTES POSSIBLES:



COLORIS:

E Placage décoratif ENDURO

Intensité d'usage: ●●●○

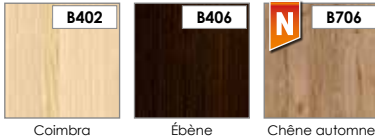

E Placage décoratif ENDURO 3D

Intensité d'usage: ●●●○



E Placage décoratif ENDURO PLUS

Intensité d'usage: ●●●○

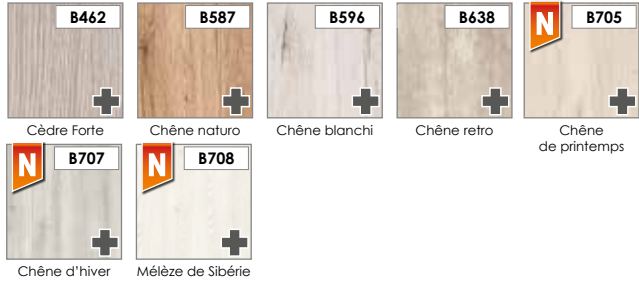

R Placage RAINURÉ

Intensité d'usage: ●●●○



EF Stratifié ECO-PLACAGE FORTE

Intensité d'usage: ●●●●



EF ECO-PLACAGE Stratifié CPL

Intensité d'usage: ●●●●



VERRE:



VERRE - INFORMATIONS:



VERRE
TREMPÉ
SATINATO



LE VERRE MAT
GRAVÉ SUR UNE
FACE SE TROUVE
DU CÔTÉ DES CHARNIÈRES

CONSTRUCTION:

PROFIL D'EXEMPLE POUR BATTANTS MODULAIRES CAPENA INSERTO



- 1 élément de remplissage: selon le modèle panneau ou verre de 4 mm d'épaisseur
- 2 élément de remplissage: panneau de 22 mm d'épaisseur
- 3 bandeau plat ALU de 8 mm
- 4 cadre: réalisable en MDF
- 5 placage décoratif

cadre des vantaux réalisable en MDF

remplissage de vantail / battant : panneau de 22 mm d'épaisseur et panneaux et/ou verre de 4 mm d'épaisseur

bandeau plat ALU de 8 mm

les bords latéraux et supérieurs avec des plaques

les bords verticaux des vantaux sont arrondis (pour plus d'informations, voir la page 76)

dans la porte à double vantail se trouve une plithe sans feuillure (voir le dessin à la page 76)

DIMENSIONS DU VANTAIL:

porte à simple vantail d'une largeur de «60» à «100»

porte à double vantail d'une largeur de «120» à «200»

ÉQUIPEMENT STANDARD:

portes avec feuillure: serrure retrait de 72 mm pour clé reproductible, WC verrou ou cylindre de serrure breveté

portes avec feuillure: charnières standards à pivots, vissées (galva blanc): 2 pièces pour les portes «60» – «80», 3 pièces pour les portes «90» et «100»

portes sans feuillure: serrure magnétique (90 mm) à clé standard, condamnation WC (85 mm) ou cylindre

portes sans feuillure: charnières invisibles avec régulation 3D en couleur CHROM/MAT

ÉQUIPEMENT EN OPTION:

réalisation d'un vantail sans trou pour serrure – sans frais supplémentaires

largeur «100» (avec charges supplémentaires)

charnière supplémentaire pour les vantaux «60» à «80»

capuchons pour charnières

coupe de ventilation

douilles PVC

manchons de ventilation métalliques, ronds (chrome, laiton) ou carrés (chrome, nickel)

réalisation d'un vantail sans feuillure / système coulissant

réalisation de porte à double vantail

cylindre de serrure breveté 31/36 (31/31 pour portes sans feuillure)

DORMANTS DE PORTE DISPONIBLES:

dormant porte bloc [OB3]

dormant ajustable avec bande plate de 60 mm [ORS1], avec bande ovale de 60 mm [ORS2] ou avec bande plate de 80 mm [ORS8]

dormant réglable pour les battants modulables sans feuillure avec bande plate de 60 mm [ORS7] ou de 80 mm [ORS10]



MARTINA



Martina 1



Martina 2



Martina 3



Martina 4



Martina 5



RÉALISATIONS DES PORTES POSSIBLES:



PORTE AVEC FEUILLURE



PORTES SANS FEUILLURE (supplément)



PORTES SIMPLES largeur 60 - 100 (largeur «100» en supplément)



PORTES DOUBLES largeur 120 - 200 (supplément)



SYSTÈMES COULISSANTS (supplément)



VENTILATION manchons de ventilation ou coupe de ventilation (supplément)

COLORIS:

E Placage décoratif ENDURO

Intensité d'usage: ●●●○

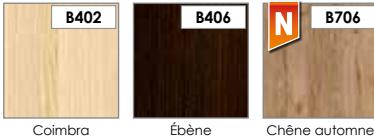

Coimbra Ébène Chêne automne

E Placage décoratif ENDURO 3D

Intensité d'usage: ●●●○



Chêne noble Noyer classique Chêne cendré Anthracite Chêne européen

E Placage décoratif ENDURO PLUS

Intensité d'usage: ●●●○

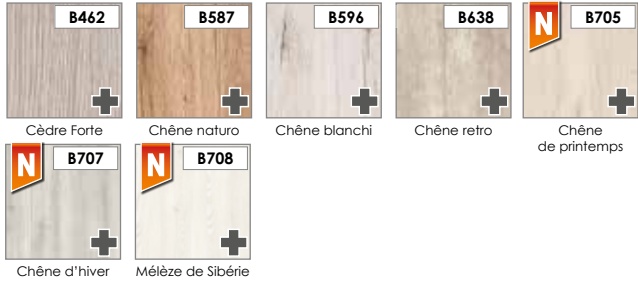

Cèdre Forte Chêne naturo Chêne blanchi Chêne retro Chêne de printemps
Chêne d'hiver Mélèze de Sibérie

R Placage RAINURÉ

Intensité d'usage: ●●●○



Noyer melunga

EF Stratifié ECO-PLACAGE FORTE

Intensité d'usage: ●●●●



Noyer duro Chêne eterno Chêne gris

EF ECO-PLACAGE Stratifié CPL

Intensité d'usage: ●●●●



Coimbra foncée Châtaignier clair Blanc

VERRE:



satinato

VERRE - INFORMATIONS:



VERRE
TREMPÉ
SATINATO



LE VERRE MAT
GRAVÉ SUR UNE
FACE SE TROUVE
DU CÔTÉ DES CHARNIÈRES

CONSTRUCTION:

PROFIL D'EXEMPLE POUR BATTANTS MODULAIRES MARTINA

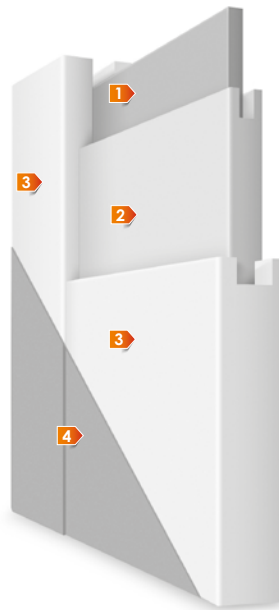

- 1 élément de remplissage: selon le modèle panneau ou verre de 4 mm d'épaisseur
- 2 élément de remplissage: panneau de 22 mm d'épaisseur
- 3 cadre: réalisable en MDF
- 4 placage décoratif

cadre des vantaux réalisable en MDF

remplissage de vantail / battant : panneau de 22 mm d'épaisseur et panneaux et/ou verre de 4 mm d'épaisseur

les bords latéraux et supérieurs avec des plaques

les bords verticaux des vantaux sont arrondis (pour plus d'informations, voir la page 76)

dans la porte à double vantail se trouve une plithe sans feuillure (voir le dessin à la page 76)

DIMENSIONS DU VANTAIL:

porte à simple vantail d'une largeur de «60» à «100»

porte à double vantail d'une largeur de «120» à «200»

ÉQUIPEMENT STANDARD:

portes avec feuillure: serrure retrait de 72 mm pour clé reproductible, WC verrou ou cylindre de serrure breveté

portes avec feuillure: charnières standards à pivots, vissées (galva blanc): 2 pièces pour les portes «60» – «80», 3 pièces pour les portes «90» et «100»

portes sans feuillure: serrure magnétique (90 mm) à clé standard, condamnation WC (85 mm) ou cylindre

portes sans feuillure: charnières invisibles avec régulation 3D en couleur CHROM/MAT

ÉQUIPEMENT EN OPTION:

réalisation d'un vantail sans trou pour serrure – sans frais supplémentaires

largeur «100» (avec charges supplémentaires)

charnière supplémentaire pour les vantaux «60» à «80»

capuchons pour charnières

coupe de ventilation

douilles PVC

manchons de ventilation métalliques, ronds (chrome, laiton) ou carrés (chrome, nickel)

réalisation d'un vantail sans feuillure / système coulissant

réalisation de porte à double vantail

cylindre de serrure breveté 31/36 (31/31 pour portes sans feuillure)

DORMANTS DE PORTE DISPONIBLES:

dormant porte bloc [OB3]

dormant ajustable avec bande plate de 60 mm [ORS1], avec bande ovale de 60 mm [ORS2] ou avec bande plate de 80 mm [ORS8]

dormant réglable pour les battants modulables sans feuillure avec bande plate de 60 mm [ORS7] ou de 80 mm [ORS10]



DOMINO



Domino 1



Domino 2



Domino 3



Domino 4



Domino 8



Domino 15



Domino 16



Domino 17



Domino 19



RÉALISATIONS DES PORTES POSSIBLES:



PORTE AVEC FEUILLURE



PORTES SANS FEUILLURE (supplément)



PORTES SIMPLES largeur: 60 - 100 (largeur «100» en supplément)



PORTES DOUBLES largeur: 120 - 200 (supplément)



SYSTÈMES COULISSANTS (supplément)



VENTILATION manchons de ventilation ou coupe de ventilation (supplément)

COLORIS:

E Placage décoratif ENDURO

Intensité d'usage: ●●●○

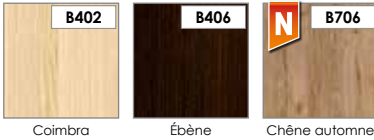

B402 Coimbra B406 Ébène B706 Chêne automne

E Placage décoratif ENDURO 3D

Intensité d'usage: ●●●○



B541 Chêne noble B597 Noyer classique B598 Chêne cendré B637 Anthracite B639 Chêne européen

E Placage décoratif ENDURO PLUS

Intensité d'usage: ●●●○

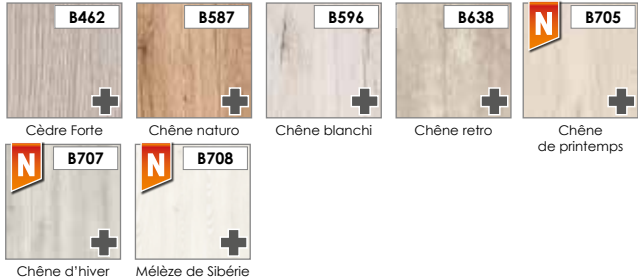

B462 Cèdre Forte B587 Chêne naturo B596 Chêne blanchi B638 Chêne retro B705 Chêne de printemps B707 Chêne d'hiver B708 Mélèze de Sibérie

R Placage RAINURÉ

Intensité d'usage: ●●●○



B439 Noyer melunga

EF Stratifié ECO-PLACAGE FORTE

Intensité d'usage: ●●●●



B473 Noyer duro B474 Chêne eterno B476 Chêne gris

EF ECO-PLACAGE Stratifié CPL

Intensité d'usage: ●●●●



B542 Coimbra foncée B543 Châtaignier clair B490 Blanc

VERRE:



VERRE - INFORMATIONS:



VERRE TREMPÉ SATINATO



LE VERRE MAT GRAVÉ SUR UNE FACE SE TROUVE DU CÔTÉ DES CHARNIÈRES

CONSTRUCTION:

PROFIL D'EXEMPLE POUR BATTANTS MODULAIRES DOMINO

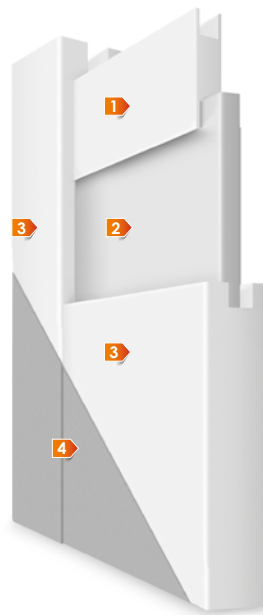

- 1 élément de remplissage: panneau de 10 mm d'épaisseur
- 2 élément de remplissage: selon le modèle panneau ou verre de 4 mm d'épaisseur
- 3 cadre: réalisable en MDF
- 4 placage décoratif

cadre des vantaux réalisable en MDF

remplissage de vantail : panneau de 10 mm d'épaisseur et/ou verre de 4 mm d'épaisseur

les bords latéraux et supérieurs avec des plaques

les bords verticaux des vantaux sont arrondis (pour plus d'informations, voir la page 76)

dans la porte à double vantail se trouve une plithe sans feuillure (voir le dessin à la page 76)

DIMENSIONS DU VANTAIL:

porte à simple vantail d'une largeur de «60» à «100»

porte à double vantail d'une largeur de «120» à «200»

ÉQUIPEMENT STANDARD:

portes avec feuillure: serrure retrait de 72 mm pour clé reproductible, WC verrou ou cylindre de serrure breveté

portes avec feuillure: charnières standards à pivots, vissées (galva blanc): 2 pièces pour les portes «60» – «80», 3 pièces pour les portes «90» et «100»

portes sans feuillure: serrure magnétique (90 mm) à clé standard, condamnation WC (85 mm) ou cylindre

portes sans feuillure: charnières invisibles avec régulation 3D en couleur CHROM/MAT

ÉQUIPEMENT EN OPTION:

réalisation d'un vantail sans trou pour serrure – sans frais supplémentaires

largeur «100» (avec charges supplémentaires)

charnière supplémentaire pour les vantaux «60» à «80»

capuchons pour charnières

coupe de ventilation

douilles PVC

manchons de ventilation métalliques, ronds (chrome, laiton) ou carrés (chrome, nickel)

réalisation d'un vantail sans feuillure / système coulissant

réalisation de porte à double vantail

cylindre de serrure breveté 31/36 (31/31 pour portes sans feuillure)

DORMANTS DE PORTE DISPONIBLES:

dormant porte bloc [OB3]

dormant ajustable avec bande plate de 60 mm [ORS1], avec bande ovale de 60 mm [ORS2] ou avec bande plate de 80 mm [ORS8]

dormant réglable pour les battants modulables sans feuillure avec bande plate de 60 mm [ORS7] ou de 80 mm [ORS10]



BIANCO



RÉALISATIONS DES PORTES POSSIBLES:



PORTE AVEC FEUILLE



PORTES SANS FEUILLE (supplément)



PORTES SIMPLES largeur 60 - 100 (largeur «100» en supplément)



PORTES DOUBLES largeur 120 - 200 (supplément)



SYSTÈMES COULISSANTS (supplément)



VENTILATION manchons de ventilation ou coupe de ventilation (supplément)

COLORIS:

EF ECO-PLACAGE Stratifié CPL

Intensité d'usage: ●●●●●

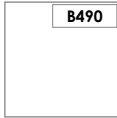

Blanc

CONSTRUCTION:

PROFIL D'EXEMPLE POUR BATTANTS MODULAIRES BIANCO

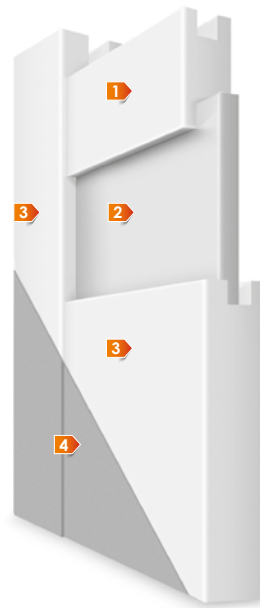

- 1** élément de remplissage: panneau MDF (ep. 33 mm)
- 2** élément de remplissage: selon le modèle panneau de 10 mm d'épaisseur ou verre de 4 mm d'épaisseur
- 3** cadre: réalisable en MDF
- 4** placage décoratif

cadre des vantaux réalisable en MDF

remplissage de vantail : panneaux MDF de 33 mm d'épaisseur et panneau de 10 mm d'épaisseur et / ou verre de 4 mm d'épaisseur

les bords latéraux et supérieurs avec des plaques

les bords verticaux des vantaux sont arrondis (pour plus d'informations, voir la page 76)

dans la porte à double vantail se trouve une plithe sans feuillure (voir le dessin à la page 76)

DIMENSIONS DU VANTAIL:

porte à simple vantail d'une largeur de «60» à «100»

porte à double vantail d'une largeur de «120» à «200»

ÉQUIPEMENT STANDARD:

portes avec feuillure: serrure retrait de 72 mm pour clé reproductible, WC verrou ou cylindre de serrure breveté

portes avec feuillure: charnières standards à pivots, vissées (galva blanc): 2 pièces pour les portes «60» – «80», 3 pièces pour les portes «90» et «100»

portes sans feuillure: serrure magnétique (90 mm) à clé standard, condamnation WC (85 mm) ou cylindre

portes sans feuillure: charnières invisibles avec régulation 3D en couleur CHROM/MAT

ÉQUIPEMENT EN OPTION:

réalisation d'un vantail sans trou pour serrure – sans frais supplémentaires

largeur «100» (avec charges supplémentaires)

charnière supplémentaire pour les vantaux «60» à «80»

capuchons pour charnières

coupe de ventilation

douilles PVC

manchons de ventilation métalliques, ronds (chrome, laiton) ou carrés (chrome, nickel)

réalisation d'un vantail sans feuillure / système coulissant

réalisation de porte à double vantail

cylindre de serrure breveté 31/36 (31/31 pour portes sans feuillure)

DORMANTS DE PORTE DISPONIBLES:

dormant porte bloc **[OB3]**

dormant ajustable avec bande plate de 60 mm **[ORS1]**, avec bande ovale de 60 mm **[ORS2]** ou avec bande plate de 80 mm **[ORS8]**

dormant réglable pour les battants modulables sans feuillure avec bande plate de 60 mm **[ORS7]** ou de 80 mm **[ORS10]**



VERRE:



VERRE - INFORMATIONS:



VERRE TREMPÉ SATINATO



LE VERRE MAT GRAVÉ SUR UNE FACE SE TROUVE DU CÔTÉ DES CHARNIÈRES



LES MODÈLES DES PORTES BIANCO AVEC LES VERRES NERO ET CONTRASTO PASSENT POUR UNE COMMANDE INHABITUELLE AVEC UN DÉLAI PLUS LONG DANS LA RÉALISATION



LARINA



RÉALISATIONS DES PORTES POSSIBLES:



PORTE AVEC FEUILLURE



PORTES SANS FEUILLURE (supplément)



PORTES SIMPLES largeur: 60 - 100 (largeur «100» en supplément)



PORTES DOUBLES largeur: 120 - 200 (supplément)



SYSTÈMES COULISSANTS (supplément)



VENTILATION manchons de ventilation ou coupe de ventilation (supplément)

COLORIS:

E Placage décoratif ENDURO

Intensité d'usage: ●●●○



Coimbra Ébène Chêne automne

E Placage décoratif ENDURO 3D

Intensité d'usage: ●●●○



Chêne noble Noyer classique Chêne cendré Anthracite Chêne européen

E Placage décoratif ENDURO PLUS

Intensité d'usage: ●●●○

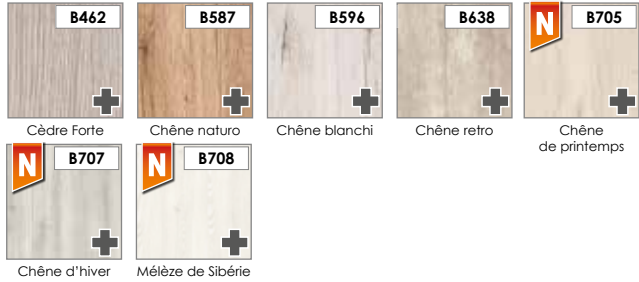

Cèdre Forte Chêne naturo Chêne blanchi Chêne retro Chêne de printemps Chêne d'hiver Mélèze de Sibérie

R Placage RAINURÉ

Intensité d'usage: ●●●○



Noyer melunga

EF Stratifié ECO-PLACAGE FORTE

Intensité d'usage: ●●●●



Noyer duro Chêne eterno Chêne gris

EF ECO-PLACAGE Stratifié CPL

Intensité d'usage: ●●●●



Coimbra foncée Châtaignier clair

VERRE:



VERRE - INFORMATIONS:



VERRE TREMPÉ SATINATO



LE VERRE MAT GRAVÉ SUR UNE FACE SE TROUVE DU CÔTÉ DES CHARNIÈRES



LES MODÈLES DES PORTES LARINA AVEC LES VERRES NERO ET CONTRASTO PASSENT POUR UNE COMMANDE INHABITUELLE AVEC UN DÉLAI PLUS LONG DANS LA RÉALISATION

CONSTRUCTION:

PROFIL D'EXEMPLE POUR BATTANTS MODULAIRES LARINA



- 1 élément de remplissage: panneau MDF (ep. 35 mm)
- 2 élément de remplissage: selon le modèle panneau de 10 mm d'épaisseur ou verre de 4 mm d'épaisseur
- 3 cadre: réalisable en MDF
- 4 placage décoratif

cadre des vantaux réalisable en MDF

remplissage de vantail : panneaux MDF de 35 mm d'épaisseur et panneau de 10 mm d'épaisseur et / ou verre de 4 mm d'épaisseur

les bords latéraux et supérieurs avec des plaques

les bords verticaux des vantaux sont arrondis (pour plus d'informations, voir la page 76)

dans la porte à double vantail se trouve une plithe sans feuillure (voir le dessin à la page 76)

DIMENSIONS DU VANTAIL:

porte à simple vantail d'une largeur de «60» à «100»

porte à double vantail d'une largeur de «120» à «200»

ÉQUIPEMENT STANDARD:

portes avec feuillure: serrure retrait de 72 mm pour clé reproductible, WC verrou ou cylindre de serrure breveté

portes avec feuillure: charnières standards à pivots, vissées (galva blanc): 2 pièces pour les portes «60» – «80», 3 pièces pour les portes «90» et «100»

portes sans feuillure: serrure magnétique (90 mm) à clé standard, condamnation WC (85 mm) ou cylindre

portes sans feuillure: charnières invisibles avec régulation 3D en couleur CHROM/MAT

ÉQUIPEMENT EN OPTION:

réalisation d'un vantail sans trou pour serrure – sans frais supplémentaires

largeur «100» (avec charges supplémentaires)

charnière supplémentaire pour les vantaux «60» à «80»

capuchons pour charnières

coupe de ventilation

douilles PVC

manchons de ventilation métalliques, ronds (chrome, laiton) ou carrés (chrome, nickel)

réalisation d'un vantail sans feuillure / système coulissant

réalisation de porte à double vantail

cylindre de serrure breveté 31/36 (31/31 pour portes sans feuillure)

DORMANTS DE PORTE DISPONIBLES:

dormant porte bloc [OB3]

dormant ajustable avec bande plate de 60 mm [ORS1], avec bande ovale de 60 mm [ORS2] ou avec bande plate de 80 mm [ORS8]

dormant réglable pour les battants modulables sans feuillure avec bande plate de 60 mm [ORS7] ou de 80 mm [ORS10]



DARTAGNAN

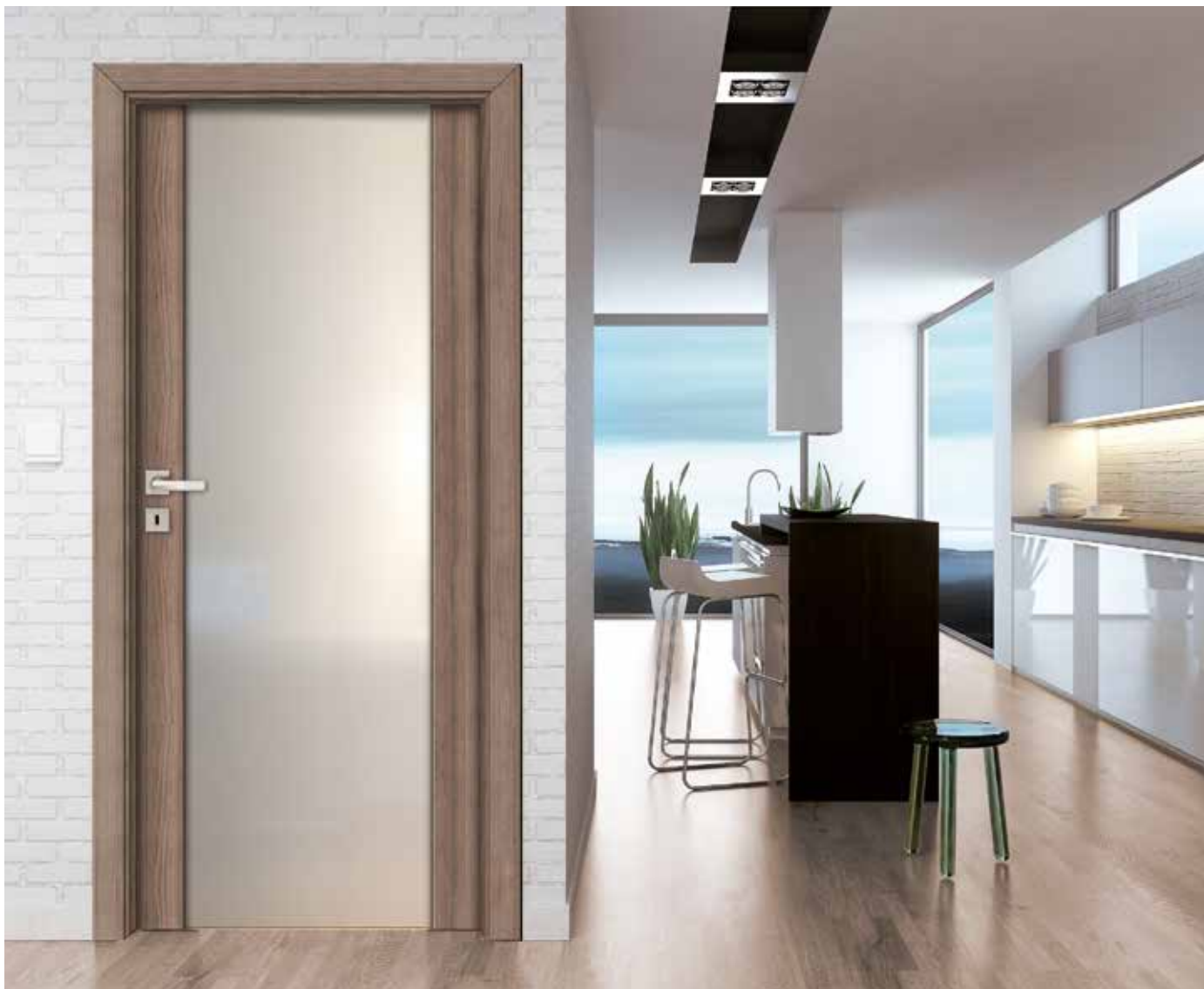

D'Artagnan 1



D'Artagnan INTERO



D'Artagnan TONDO



RÉALISATIONS DES PORTES POSSIBLES:



PORTE AVEC FEUILLURE



PORTES SANS FEUILLURE (supplément)



PORTES SIMPLES largeur 60 - 100 (largeur «100» en supplément)



PORTES DOUBLES largeur 120 - 200 (supplément)



SYSTÈMES COULISSANTS (supplément)



VENTILATION manchons de ventilation ou coupe de ventilation (supplément)

COLORIS:

E Placage décoratif ENDURO

Intensité d'usage: ●●●○

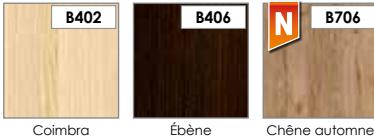

Coimbra Ébène Chêne automne

E Placage décoratif ENDURO 3D

Intensité d'usage: ●●●○



Chêne noble

E Placage décoratif ENDURO PLUS

Intensité d'usage: ●●●○



Chêne de printemps Chêne d'hiver Mélèze de Sibérie

R Placage RAINURÉ

Intensité d'usage: ●●●○

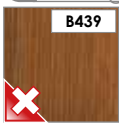

Noyer melunga

EF Stratifié ECO-PLACAGE FORTE

Intensité d'usage: ●●●●

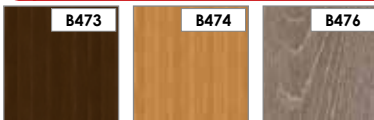

Noyer duro Chêne eterno Chêne gris

EF ECO-PLACAGE Stratifié CPL

Intensité d'usage: ●●●●



Coimbra foncée Châtaignier clair Blanc

VERRE:

transparent



master carre



satinato



VERRE - INFORMATIONS:

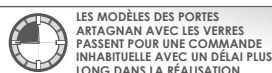
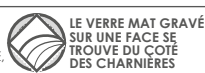

CONSTRUCTION:

SECTION POUR PORTES MODULAIRES EN EXEMPLE D'ARTAGNAN



- 1 élément de remplissage: selon le modèle panneau 10 mm d'épaisseur ou verre de 4 mm d'épaisseur
- 2 cadre: le cadre réalisable en bois collé recouvert d'éléments en MDF et HDF
- 3 placage décoratif

le cadre réalisable en bois collé recouvert d'éléments en MDF et HDF

vantail proposé avec remplissage en panneau de 10 mm d'épaisseur et en panneaux et/ou en verre de 6 mm d'épaisseur

les bords latéraux et supérieurs avec des plaques

les bords verticaux des vantaux sont arrondis (pour plus d'informations, voir la page 76)

dans la porte à double vantail se trouve une plithe sans feuillure (voir le dessin à la page 76)

DIMENSIONS DU VANTAIL:

porte à simple vantail d'une largeur de «60» à «100»

porte à double vantail d'une largeur de «120» à «200»

ÉQUIPEMENT STANDARD:

portes avec feuillure: serrure retrait de 72 mm pour clé reproductible, WC verrou ou cylindre de serrure breveté

portes avec feuillure: charnières standards à pivots, vissées (galva blanc): 2 pièces pour les portes «60» – «80», 3 pièces pour les portes «90» et «100»

portes sans feuillure: serrure magnétique (90 mm) à clé standard, condamnation WC (85 mm) ou cylindre

portes sans feuillure: charnières invisibles avec régulation 3D en couleur CHROM/MAT

ÉQUIPEMENT EN OPTION:

réalisation d'un vantail sans trou pour serrure – sans frais supplémentaires

largeur «100» (avec charges supplémentaires)

charnière supplémentaire pour les vantaux «60» à «80»

capuchons pour charnières

coupe de ventilation (INTERNO uniquement)

réalisation d'un vantail sans feuillure / système coulissant

réalisation de porte à double vantail

cylindre de serrure breveté 31/36 (31/31 pour portes sans feuillure)

DORMANTS DE PORTE DISPONIBLES:

dormant porte bloc [OB3]

dormant ajustable avec bande plate de 60 mm [ORS1], avec bande ovale de 60 mm [ORS2] ou avec bande plate de 80 mm [ORS8]

dormant ajustable pour portes modulaires sans feuillure avec une arquivre à angle plat de 60 mm [ORS7] ou de 80 mm [ORS10]



SALERNO

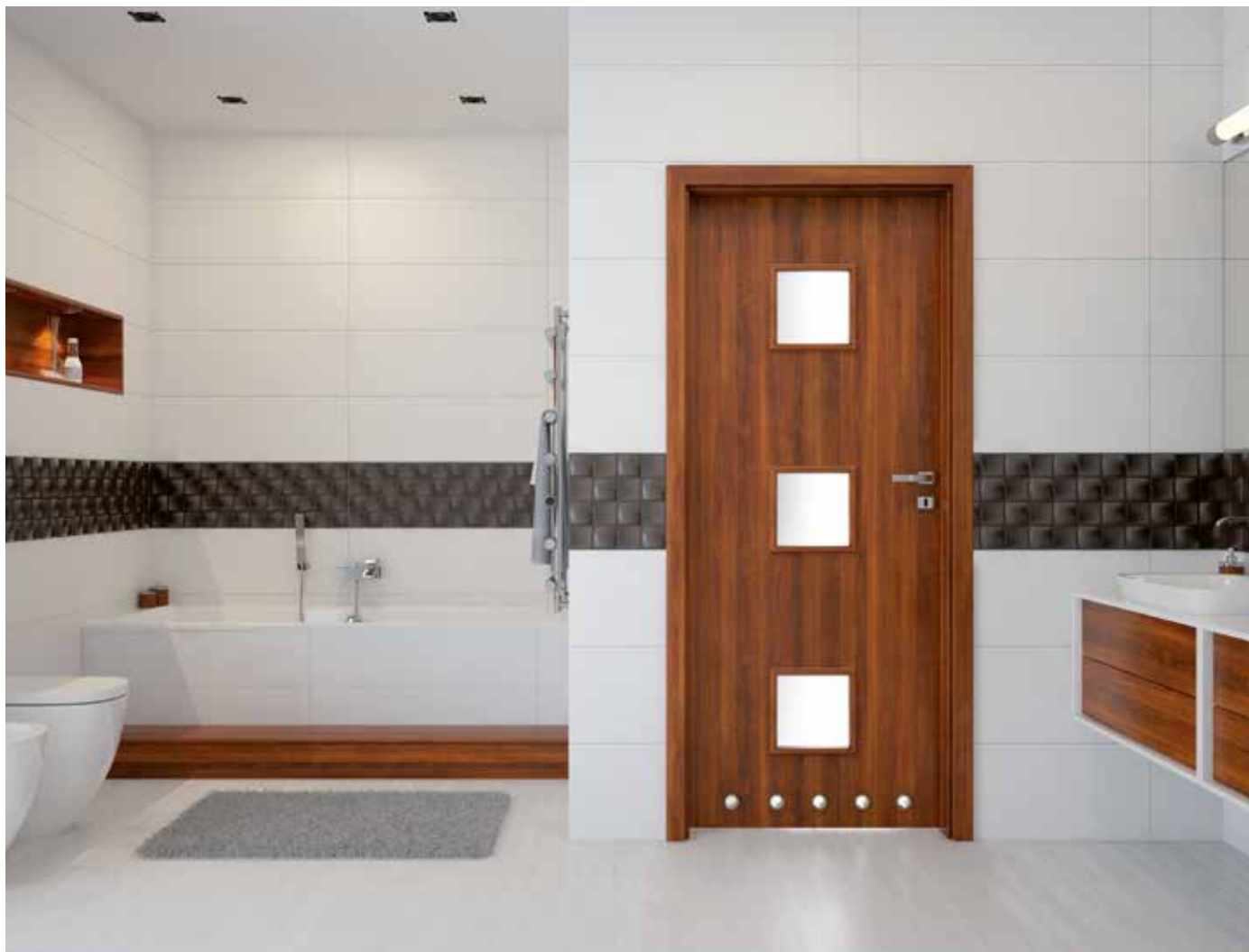

RÉALISATIONS DES PORTES POSSIBLES:



PORTES SIMPLES
largeur 60 - 110
(largeur ≤ 100, ≤ 110 en supplément)



PORTES DOUBLES
largeur 120 - 200
(supplément)



SYSTÈMES
COULISSANTS
(supplément)



VENTILATION
manchons de ventilation
ou coupe de ventilation
(supplément)

COLORIS:

E Placage décoratif ENDURO

Intensité d'usage: ●●●○



E Placage décoratif ENDURO 3D

Intensité d'usage: ●●●○

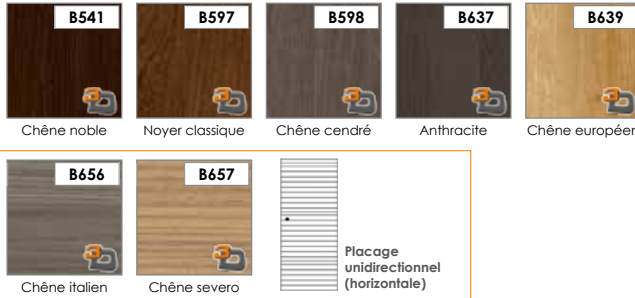

E Placage décoratif ENDURO PLUS

Intensité d'usage: ●●●○



EF Stratifié ECO-PLACAGE FORTE

Intensité d'usage: ●●●●●



EF ECO-PLACAGE Stratifié CPL

Intensité d'usage: ●●●●●

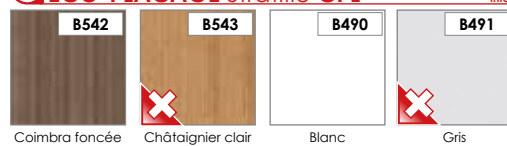

VERRE:



VERRE - INFORMATIONS:

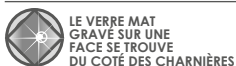

CONSTRUCTION:

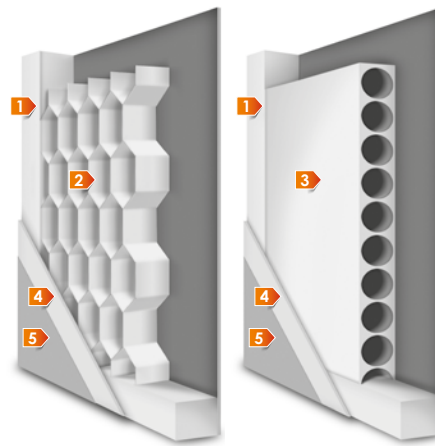

PROFIL D'EXEMPLE POUR PORTES MÉLAMINÉES SALERNO

- 1 cadre: réalisable en MDF
- 2 élément de remplissage: «nid d'abeille»
- 3 élément de remplissage: panneau aggloméré
- 4 panneau HDF
- 5 placage décoratif

cadre des vantaux réalisable en MDF

remplissage stabilisant: «nid d'abeille» ou panneau aggloméré (en option)

structure avec remplissage revêtue des deux côtés d'un panneau HDF

le cadre de la vitre est réalisé en couleur du vantail

les bords latéraux et supérieurs avec des plaques

les bords verticaux des vantaux sont arrondis (pour plus d'informations, voir la page 76)

dans la porte à double vantail se trouve une plithe sans feuillure (voir le dessin à la page 76)

DIMENSIONS DU VANTAIL:

porte à simple vantail d'une largeur de «60» à «110»

porte à double vantail d'une largeur de «120» à «200»

ÉQUIPEMENT STANDARD:

serrure retrait de 72 mm pour clé reproductible, WC verrou ou cylindre de serrure breveté

charnières standards à pivots, vissées (galva blanc); 2 pièces pour les vantaux «60» – «80», 3 pièces pour les vantaux «90» et «100»

ÉQUIPEMENT EN OPTION:

réalisation d'un vantail sans trou pour serrure – sans frais supplémentaires

largeur «100», «110» (avec charges supplémentaires)

charnière supplémentaire pour les vantaux «60» à «80»

capuchons pour charnières

coupe de ventilation

douilles PVC

réalisation d'un vantail sans feuillure / système coulissant

réalisation de porte à double vantail

cylindre de serrure breveté 31/36

remplissage: panneau aggloméré

DORMANTS DE PORTE DISPONIBLES:

dormant porte bloc [OB3]

dormant ajustable avec bande plate de 60 mm [ORS1], avec bande ovale de 60 mm [ORS2] ou avec bande plate de 80 mm [ORS8]



NORMA DECOR



LES PORTES MÉLAMINÉES NORMA DÉCOR 2 ET 3 SONT DISPONIBLES
UNIQUEMENT AVEC LES COLORIS: [B224], [B136], [B134], [B339].

RÉALISATIONS DES PORTES POSSIBLES:



PORTE
AVEC
FEUILLURE



PORTES SIMPLES
largeur 60 - 110
(largeur ≤ 100, ≤ 110 en supplément)



PORTES DOUBLES
largeur 120 - 200
(supplément)



SYSTÈMES
COULISSANTS
(supplément)



VENTILATION
conduits de ventilation, coupe de ventilation
ou grille de ventilation
(supplément)

COLORIS:

E Placage décoratif ENDURO

Intensité d'usage: ●●●○●



Lindo (Blanc) Hêtre Chêne Noyer Coimbra

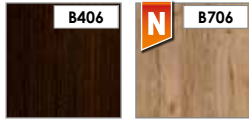

Ébène Chêne automne

E Placage décoratif ENDURO 3D

Intensité d'usage: ●●●○●



Chêne noble Noyer classique Chêne cendré Anthracite Chêne européen

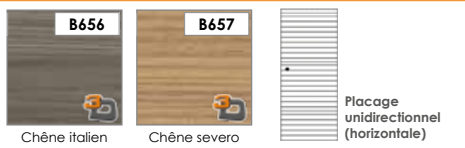

Chêne italien Chêne severo Placage unidirectionnel (horizontale)

E Placage décoratif ENDURO PLUS

Intensité d'usage: ●●●○●

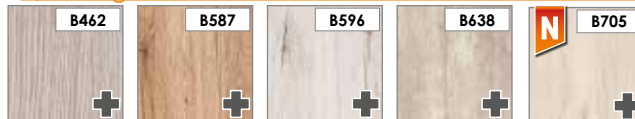

Cèdre Forte Chêne naturo Chêne blanchi Chêne retro Chêne de printemps



Chêne d'hiver Mélèze de Sibérie

EF Stratifié ECO-PLACAGE FORTE

Intensité d'usage: ●●●●●

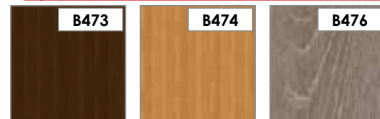

Noyer duro Chêne eterno Chêne gris

EF ECO-PLACAGE Stratifié CPL

Intensité d'usage: ●●●●●

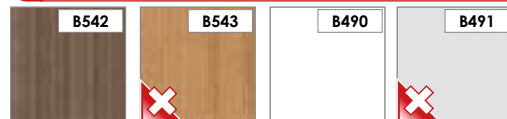

Coimbra foncée Châtaignier clair Blanc Gris

VERRE:



VERRE - INFORMATIONS:



LE VERRE MAT GRAVÉ SUR UNE FACE SE TROUVE DU CÔTÉ DES CHARNIÈRES

CONSTRUCTION:

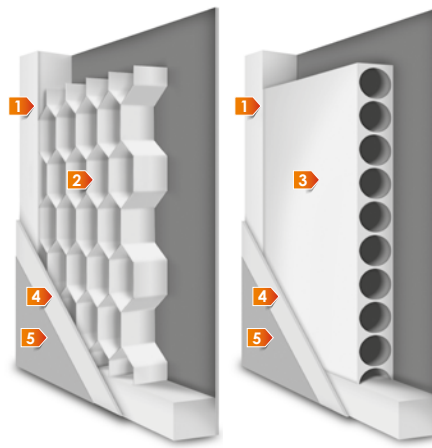

PROFIL D'EXEMPLE POUR PORTES MÉLAMINÉES NORMA DECOR

- 1 cadre: réalisable en MDF
- 2 élément de remplissage: nid d'abeille
- 3 élément de remplissage: panneau aggloméré
- 4 panneau HDF
- 5 placage décoratif

cadre des vantaux réalisable en MDF

remplissage stabilisant: «nid d'abeille» ou panneau aggloméré (en option)

structure avec remplissage revêtue des deux côtés d'un panneau HDF

le cadre de la vitre est réalisé en couleur du vantail

les bords latéraux et supérieurs avec des plaques

les bords verticaux des vantaux sont arrondis (pour plus d'informations, voir la page 76)

dans la porte à double vantail se trouve une plithe sans feuillure (voir le dessin à la page 76)

DIMENSIONS DU VANTAIL:

porte à simple vantail d'une largeur de «60» à «110»

porte à double vantail d'une largeur de «120» à «200»

ÉQUIPEMENT STANDARD:

serrure retrait de 72 mm pour clé reproductible, WC verrou ou cylindre de serrure breveté

charnières standards à pivots, vissées (galva blanc); 2 pièces pour les vantaux «60» – «80», 3 pièces pour les vantaux «90» et «100»

ÉQUIPEMENT EN OPTION:

réalisation d'un vantail sans trou pour serrure – sans frais supplémentaires

largeur «100», «110» (avec charges supplémentaires)

charnière supplémentaire pour les vantaux «60» à «80»

capuchons pour charnières

coupe de ventilation

douilles PVC

réalisation d'un vantail sans feuillure / système coulissant

réalisation de porte à double vantail

cylindre de serrure breveté 31/36

remplissage: panneau aggloméré

grille de ventilation

DORMANTS DE PORTE DISPONIBLES:

dormant porte bloc [OB3]

dormant ajustable avec bande plate de 60 mm [ORS1], avec bande ovale de 60 mm [ORS2] ou avec bande plate de 80 mm [ORS8]



TORINO



Torino 1



Torino 2



Torino 3



Torino 4



Torino 5



Torino 6



RÉALISATIONS DES PORTES POSSIBLES:



PORTE AVEC FEUILLEURE



PORTES SIMPLES
largeur 60 - 110
(largeur ≤ 100, ≤ 110 en supplément)



PORTES DOUBLES
largeur 120 - 200
(supplément)



SYSTÈMES COULISSANTS
(supplément)



VENTILATION
manchons de ventilation
ou coupe de ventilation
(supplément)

COLORIS:

E Placage décoratif ENDURO

Intensité d'usage: ●●●○●



E Placage décoratif ENDURO 3D

Intensité d'usage: ●●●○●

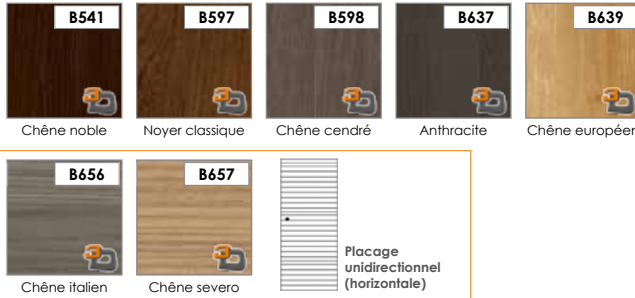

E Placage décoratif ENDURO PLUS

Intensité d'usage: ●●●○●

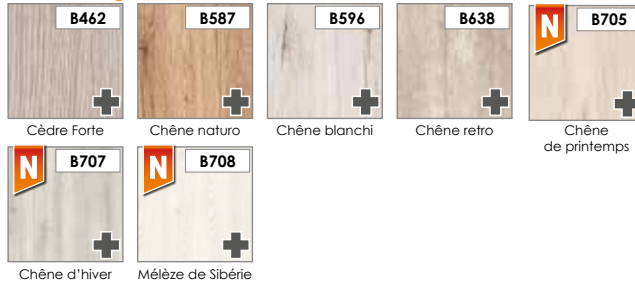

EF Stratifié ECO-PLACAGE FORTE

Intensité d'usage: ●●●●●



EF ECO-PLACAGE Stratifié CPL

Intensité d'usage: ●●●●●

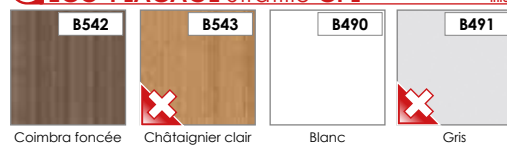

VERRE:

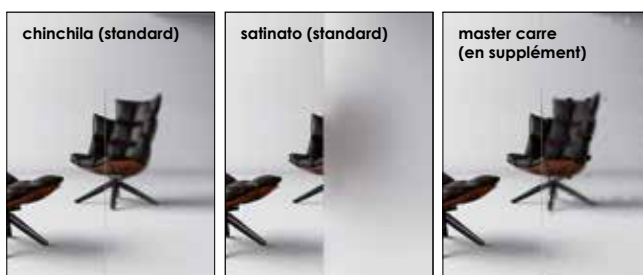

VERRE - INFORMATIONS:

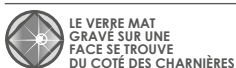

CONSTRUCTION:

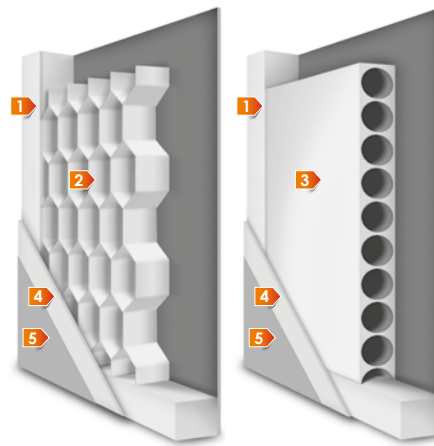

PROFIL D'EXEMPLE POUR PORTES MÉLAMINÉES TORINO

- 1 cadre: réalisable en MDF
- 2 élément de remplissage: nid d'abeille
- 3 élément de remplissage: panneau aggloméré
- 4 panneau HDF
- 5 placage décoratif

cadre des vantaux réalisable en MDF

remplissage stabilisant: «nid d'abeille» ou panneau aggloméré (en option)

structure avec remplissage revêtue des deux côtés d'un panneau HDF

le cadre de la vitre est réalisé en couleur du vantail

les bords latéraux et supérieurs avec des plaques

les bords verticaux des vantaux sont arrondis (pour plus d'informations, voir la page 76)

dans la porte à double vantail se trouve une plithe sans feuillure (voir le dessin à la page 76)

DIMENSIONS DU VANTAIL:

porte à simple vantail d'une largeur de «60» à «110»

porte à double vantail d'une largeur de «120» à «200»

ÉQUIPEMENT STANDARD:

serrure retrait de 72 mm pour clé reproductible, WC verrou ou cylindre de serrure breveté

charnières standards à pivots, vissées (galva blanc); 2 pièces pour les vantaux «60» – «80», 3 pièces pour les vantaux «90» et «100»

ÉQUIPEMENT EN OPTION:

réalisation d'un vantail sans trou pour serrure – sans frais supplémentaires

largeur «100», «110» (avec charges supplémentaires)

charnière supplémentaire pour les vantaux «60» à «80»

capuchons pour charnières

coupe de ventilation

douilles PVC

réalisation d'un vantail sans feuillure / système coulissant

réalisation de porte à double vantail

cylindre de serrure breveté 31/36

remplissage: panneau aggloméré

DORMANTS DE PORTE DISPONIBLES:

dormant porte bloc [OB3]

dormant ajustable avec bande plate de 60 mm [ORS1], avec bande ovale de 60 mm [ORS2] ou avec bande plate de 80 mm [ORS8]



MERANO



Merano 1



Merano 2



Merano 3



Merano 4



Merano 5



RÉALISATIONS DES PORTES POSSIBLES:



PORTES SIMPLES
largeur 60 - 110
(largeur ≤ 100, ≤ 110 en supplément)



PORTES DOUBLES
largeur 120 - 200
(supplément)



SYSTÈMES
COULISSANTS
(supplément)



VENTILATION
manchons de ventilation
ou coupe de ventilation
(supplément)

COLORIS:

E Placage décoratif ENDURO

Intensité d'usage: ●●●○●



Lindo (Blanc) Hêtre Chêne Noyer Coimbra



Ébène Chêne automne

E Placage décoratif ENDURO 3D

Intensité d'usage: ●●●○●



Chêne noble Noyer classique Chêne cendré Anthracite Chêne européen



Chêne italien Chêne severo Placage unidirectionnel (horizontale)

E Placage décoratif ENDURO PLUS

Intensité d'usage: ●●●○●



Cèdre Forte Chêne naturo Chêne blanchi Chêne retro Chêne de printemps



Chêne d'hiver Mélèze de Sibérie

EF Stratifié ECO-PLACAGE FORTE

Intensité d'usage: ●●●●●

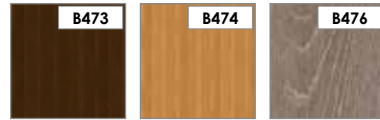

Noyer duro Chêne eterno Chêne gris

EF ECO-PLACAGE Stratifié CPL

Intensité d'usage: ●●●●●

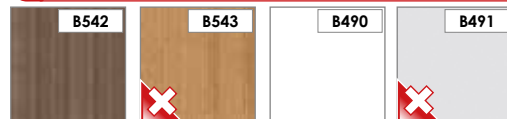

Coimbra foncée Châtaignier clair Blanc Gris

VERRE:

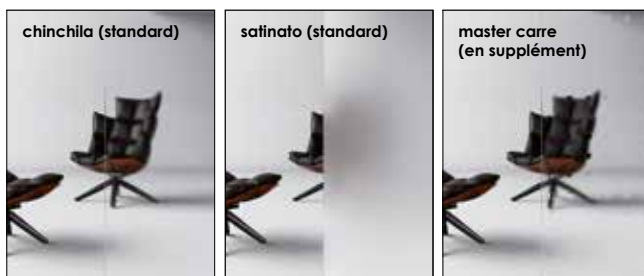

VERRE - INFORMATIONS:

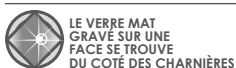

CONSTRUCTION:

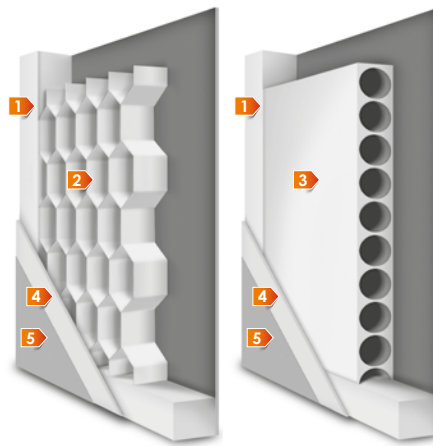

PROFIL D'EXEMPLE POUR PORTES MÉLAMINÉES
MERANO

- 1 cadre: réalisable en MDF
- 2 élément de remplissage: «nid d'abeille»
- 3 élément de remplissage: panneau aggloméré
- 4 panneau HDF
- 5 placage décoratif

cadre des vantaux réalisable en MDF

remplissage stabilisant: «nid d'abeille» ou panneau aggloméré (en option)

structure avec remplissage revêtue des deux côtés d'un panneau HDF

le cadre de la vitre est réalisé en couleur du vantail

les bords latéraux et supérieurs avec des plaques

les bords verticaux des vantaux sont arrondis (pour plus d'informations, voir la page 76)

dans la porte à double vantail se trouve une plithe sans feuillure (voir le dessin à la page 76)

DIMENSIONS DU VANTAIL:

porte à simple vantail d'une largeur de «60» à «110»

porte à double vantail d'une largeur de «120» à «200»

ÉQUIPEMENT STANDARD:

serrure retrait de 72 mm pour clé reproductible, WC verrou ou cylindre de serrure breveté

charnières standards à pivots, vissées (galva blanc); 2 pièces pour les vantaux «60» - «80», 3 pièces pour les vantaux «90» et «100»

ÉQUIPEMENT EN OPTION:

réalisation d'un vantail sans trou pour serrure - sans frais supplémentaires

largeur «100», «110» (avec charges supplémentaires)

charnière supplémentaire pour les vantaux «60» à «80»

capuchons pour charnières

coupe de ventilation

douilles PVC

réalisation d'un vantail sans feuillure / système coulissant

réalisation de porte à double vantail

cylindre de serrure breveté 31/36

remplissage: panneau aggloméré

DORMANTS DE PORTE DISPONIBLES:

dormant porte bloc [OB3]

dormant ajustable avec bande plate de 60 mm [ORS1], avec bande ovale de 60 mm [ORS2] ou avec bande plate de 80 mm [ORS8]



DOLCE



Dolce 1



Dolce 2



Dolce 3



RÉALISATIONS DES PORTES POSSIBLES:



PORTE AVEC FEUILLE



PORTES SIMPLES
largeur 60 - 110
(largeur ≤ 100, ≤ 110 en supplément)



PORTES DOUBLES
largeur 120 - 200
(supplément)



SYSTÈMES COULISSANTS
(supplément)



VENTILATION
manchons de ventilation
ou coupe de ventilation
(supplément)

COLORIS:

E Placage décoratif ENDURO

Intensité d'usage: ●●●○



Lindo (Blanc)

Hêtre

Chêne

Noyer

Coimbra



Ébène

Chêne automne

E Placage décoratif ENDURO 3D

Intensité d'usage: ●●●○



Chêne noble

Noyer classique

Chêne cendré

Anthracite

Chêne européen

E Placage décoratif ENDURO PLUS

Intensité d'usage: ●●●○

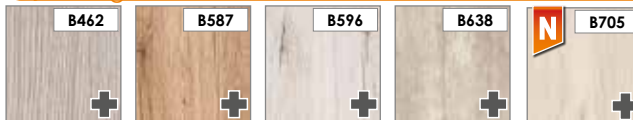

Cèdre Forte

Chêne naturo

Chêne blanchi

Chêne retro

Chêne de printemps



Chêne d'hiver

Mélèze de Sibérie

EF Stratifié ECO-PLACAGE FORTE

Intensité d'usage: ●●●●

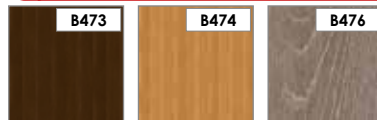

Noyer duro

Chêne eterno

Chêne gris

EF ECO-PLACAGE Stratifié CPL

Intensité d'usage: ●●●●

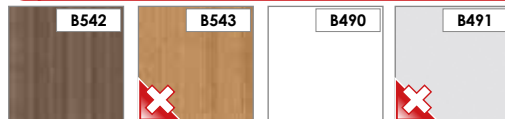

Coimbra foncée

Châtaignier clair

Blanc

Gris

VERRE:



satinato

VERRE - INFORMATIONS:



LE VERRE MAT GRAVÉ SUR UNE FACE SE TROUVE DU CÔTÉ DES CHARNIÈRES

CONSTRUCTION:

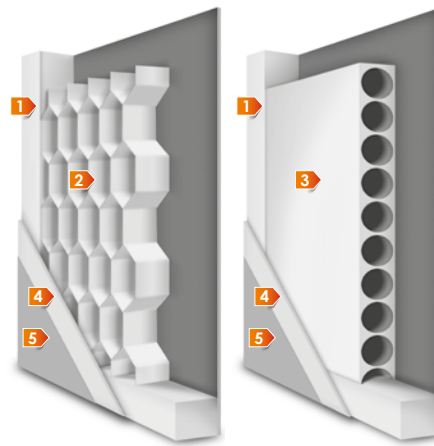

PROFIL D'EXEMPLE POUR PORTES MÉLAMINÉES

DOLCE

- 1 cadre: réalisable en MDF
- 2 élément de remplissage: nid d'abeille
- 3 élément de remplissage: panneau aggloméré
- 4 panneau HDF
- 5 placage décoratif

cadre des vantaux réalisable en MDF

remplissage stabilisant: «nid d'abeille» ou panneau aggloméré (en option)

structure avec remplissage revêtu des deux côtés d'un panneau HDF

le cadre de la vitre est réalisé en couleur du vantail

les bords latéraux et supérieurs avec des plaques

les bords verticaux des vantaux sont arrondis (pour plus d'informations, voir la page 76)

dans la porte à double vantail se trouve une plithe sans feuillure (voir le dessin à la page 76)

DIMENSIONS DU VANTAIL:

porte à simple vantail d'une largeur de «60» à «110»

porte à double vantail d'une largeur de «120» à «200»

ÉQUIPEMENT STANDARD:

serrure retrait de 72 mm pour clé reproductible, WC verrou ou cylindre de serrure breveté

charnières standards à pivots, vissées (galva blanc); 2 pièces pour les vantaux «60» – «80», 3 pièces pour les vantaux «90» et «100»

ÉQUIPEMENT EN OPTION:

réalisation d'un vantail sans trou pour serrure – sans frais supplémentaires

largeur «100», «110» (avec charges supplémentaires)

charnière supplémentaire pour les vantaux «60» à «80»

capuchons pour charnières

coupe de ventilation

douilles PVC

réalisation d'un vantail sans feuillure / système coulissant

réalisation de porte à double vantail

cylindre de serrure breveté 31/36

remplissag : panneau aggloméré

DORMANTS DE PORTE DISPONIBLES:

dormant porte bloc [OB3]

dormant ajustable avec bande plate de 60 mm [ORS1], avec bande ovale de 60 mm [ORS2] ou avec bande plate de 80 mm [ORS8]



OB3

ORS1

ORS2

ORS8



LIDO



Lido 1



Lido 2



Lido 3



Lido 4



Lido 10



Lido 14



Lido 15



Lido 16



Lido 17



RÉALISATIONS DES PORTES POSSIBLES:



PORTES SIMPLES
largeur 60 - 110
(largeur ≤ 100, ≤ 110 en supplément)



PORTES DOUBLES
largeur 120 - 200
(supplément)



SYSTÈMES
COULISSANTS
(supplément)



VENTILATION
manchons de ventilation
ou coupe de ventilation
(supplément)

COLORIS:

E Placage décoratif ENDURO

Intensité d'usage: ●●●○



E Placage décoratif ENDURO 3D

Intensité d'usage: ●●●○

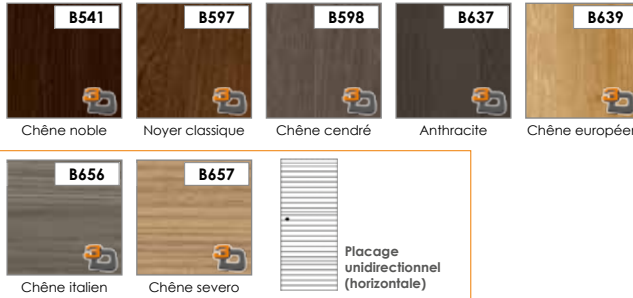

E Placage décoratif ENDURO PLUS

Intensité d'usage: ●●●○

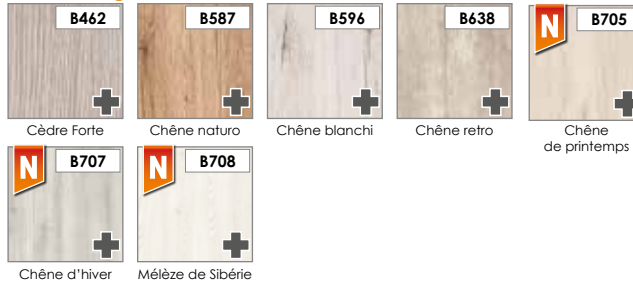

EF Stratifié ECO-PLACAGE FORTE

Intensité d'usage: ●●●●●



EF ECO-PLACAGE Stratifié CPL

Intensité d'usage: ●●●●●

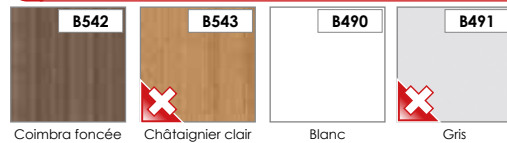

Bandeau plat ALU d'une longueur de 8 mm

CONSTRUCTION:

PROFIL D'EXEMPLE POUR
PORTES MÉLAMINÉES
LIDO



- 1 cadre: réalisable en MDF
- 2 élément de remplissage: panneau aggloméré
- 3 panneau HDF
- 4 placage décoratif

cadre des vantaux réalisable en MDF

remplissage stabilisant: panneau aggloméré

structure avec remplissage revêtu des deux côtés d'un panneau HDF

Bandeau plat ALU d'une longueur de 8 mm

les bords latéraux et supérieurs avec des plaques

les bords verticaux des vantaux sont arrondis (pour plus d'informations, voir la page 76)

dans la porte à double vantail se trouve une plithe sans feuillure (voir le dessin à la page 76)

DIMENSIONS DU VANTAIL:

porte à simple vantail d'une largeur de «60» à «110»

porte à double vantail d'une largeur de «120» à «200»

ÉQUIPEMENT STANDARD:

serrure retrait de 72 mm pour clé reproductible, WC verrou ou cylindre de serrure breveté

charnières standards à pivots, vissées (galva blanc); 2 pièces pour les vantaux «60» – «80», 3 pièces pour les vantaux «90» et «100»

ÉQUIPEMENT EN OPTION:

réalisation d'un vantail sans trou pour serrure – sans frais supplémentaires

largeur «100», «110» (avec charges supplémentaires)

charnière supplémentaire pour les vantaux «60» à «80»

capuchons pour charnières

coupe de ventilation

douilles PVC

réalisation d'un vantail sans feuillure / système coulissant

réalisation de porte à double vantail

cylindre de serrure breveté 31/36

DORMANTS DE PORTE DISPONIBLES:

dormant porte bloc [OB3]

dormant ajustable avec bande plate de 60 mm [ORS1], avec bande ovale de 60 mm [ORS2] ou avec bande plate de 80 mm [ORS8]



STRADA



Strada 1



Strada 2



Strada 3



RÉALISATIONS DES PORTES POSSIBLES:



PORTES SIMPLES
largeur 60 - 110
(largeur ≤ 100, ≤ 110 en supplément)



PORTES DOUBLES
largeur 120 - 200
(supplément)



SYSTÈMES
COULISSANTS
(supplément)



VENTILATION
manchons de ventilation
ou coupe de ventilation
(supplément)

COLORIS:

E Placage décoratif ENDURO

Intensité d'usage: ●●●○



E Placage décoratif ENDURO 3D

Intensité d'usage: ●●●○



E Placage décoratif ENDURO PLUS

Intensité d'usage: ●●●○

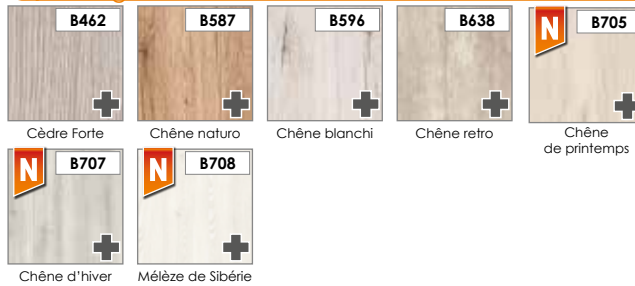

EF Stratifié ECO-PLACAGE FORTE

Intensité d'usage: ●●●●



EF ECO-PLACAGE Stratifié CPL

Intensité d'usage: ●●●●

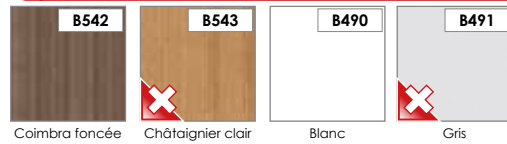

LA COULEUR ORME [B373] N'EST PAS DISPONIBLE PAS POUR LES PORTES SIMPLES DE «100»-«110» DE LARGEUR ET POUR LES PORTES DOUBLES DE «200» DE LARGEUR

VERRE:



VERRE - INFORMATIONS:



CONSTRUCTION:

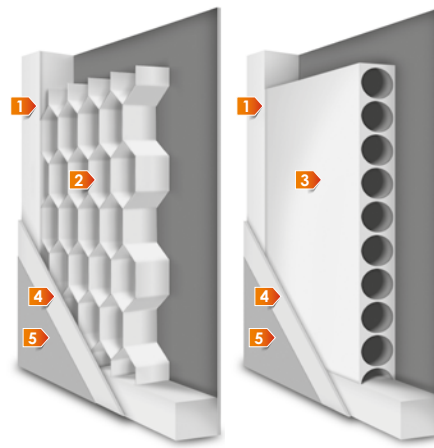

PROFIL D'EXEMPLE POUR PORTES MÉLAMINÉES STRADA

- 1 cadre: réalisable en MDF
- 2 élément de remplissage: nid d'abeille
- 3 élément de remplissage: panneau aggloméré
- 4 panneau HDF
- 5 placage décoratif

cadre des vantaux réalisable en MDF

remplissage stabilisant: «nid d'abeille» ou panneau aggloméré (en option)

structure avec remplissage revêtue des deux côtés d'un panneau HDF

le cadre de la vitre est réalisé en couleur du vantail

les bords latéraux et supérieurs avec des plaques

les bords verticaux des vantaux sont arrondis (pour plus d'informations, voir la page 76)

dans la porte à double vantail se trouve une plithe sans feuillure (voir le dessin à la page 76)

DIMENSIONS DU VANTAIL:

porte à simple vantail d'une largeur de «60» à «110»

porte à double vantail d'une largeur de «120» à «200»

ÉQUIPEMENT STANDARD:

serrure retrait de 72 mm pour clé reproductible, WC verrou ou cylindre de serrure breveté

charnières standards à pivots, vissées (galva blanc); 2 pièces pour les vantaux «60» - «80», 3 pièces pour les vantaux «90» et «100»

ÉQUIPEMENT EN OPTION:

réalisation d'un vantail sans trou pour serrure - sans frais supplémentaires

largeur «100», «110» (avec charges supplémentaires)

charnière supplémentaire pour les vantaux «60» à «80»

capuchons pour charnières

coupe de ventilation

douilles PVC

réalisation d'un vantail sans feuillure / système coulissant

réalisation de porte à double vantail

cylindre de serrure breveté 31/36

remplissage: panneau aggloméré

DORMANTS DE PORTE DISPONIBLES:

dormant porte bloc [OB3]

dormant ajustable avec bande plate de 60 mm [ORS1], avec bande ovale de 60 mm [ORS2] ou avec bande plate de 80 mm [ORS8]



SAGITTARIUS, LIBRA ET TAURUS



RÉALISATIONS DES PORTES POSSIBLES:



PORTES SIMPLES
largeur 60 - 110
(largeur ≤ 100, ≤ 110 en supplément)



PORTES DOUBLES
largeur 120 - 200
(supplément)



SYSTÈMES
COULISSANTS
(supplément)



VENTILATION
manchons de ventilation
ou coupe de ventilation
(supplément)

LE VANTAIL DE PORTE TAURUS DISPONIBLE
UNIQUEMENT EN PLACAGE Placage
bidirectionnel DE CHÂTAIGNIER [B228] ET

COLORIS:

E Placage décoratif ENDURO

Intensité d'usage: ●●●○



E Placage décoratif ENDURO 3D

Intensité d'usage: ●●●○



E Placage décoratif ENDURO PLUS

Intensité d'usage: ●●●○

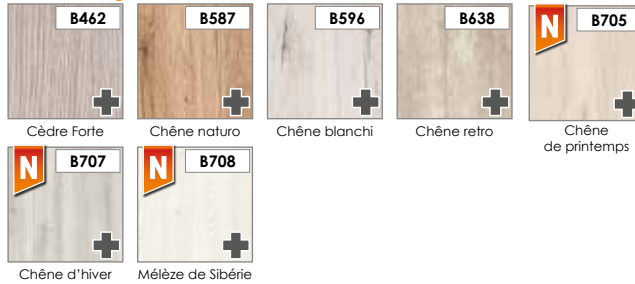

EF Stratifié ECO-PLACAGE FORTE

Intensité d'usage: ●●●●



EF ECO-PLACAGE Stratifié CPL

Intensité d'usage: ●●●●



LA COULEUR ORME [B373] N'EST PAS DISPONIBLE PAS POUR LES PORTES SIMPLES DE «100»-«110» DE LARGEUR ET POUR LES PORTES DOUBLES DE «200» DE LARGEUR

VERRE:



VERRE - INFORMATIONS:

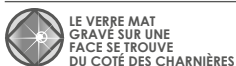

CONSTRUCTION:

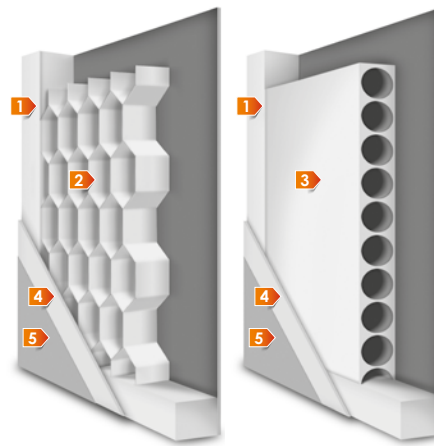

PROFIL D'EXEMPLE POUR PORTES MÉLAMINÉES SAGITTARIUS, LIBRA ET TAURUS

- 1 cadre: réalisable en MDF
- 2 élément de remplissage: nid d'abeille
- 3 élément de remplissage: panneau aggloméré
- 4 panneau HDF
- 5 placage décoratif

cadre des vantaux réalisable en MDF

remplissage stabilisant: «nid d'abeille» ou panneau aggloméré (en option)

structure avec remplissage revêtue des deux côtés d'un panneau HDF

le cadre de la vitre est réalisé en couleur du vantail

les bords latéraux et supérieurs avec des plaques

les bords verticaux des vantaux sont arrondis (pour plus d'informations, voir la page 76)

dans la porte à double vantail se trouve une plithe sans feuillure (voir le dessin à la page 76)

DIMENSIONS DU VANTAIL:

porte à simple vantail d'une largeur de «60» à «110»

porte à double vantail d'une largeur de «120» à «200»

ÉQUIPEMENT STANDARD:

serrure retrait de 72 mm pour clé reproductible, WC verrou ou cylindre de serrure breveté

charnières standards à pivots, vissées (galva blanc); 2 pièces pour les vantaux «60» - «80», 3 pièces pour les vantaux «90» et «100»

ÉQUIPEMENT EN OPTION:

réalisation d'un vantail sans trou pour serrure - sans frais supplémentaires

largeur «100», «110» (avec charges supplémentaires)

charnière supplémentaire pour les vantaux «60» à «80»

capuchons pour charnières

coupe de ventilation

douilles PVC

réalisation d'un vantail sans feuillure / système coulissant

réalisation de porte à double vantail

cylindre de serrure breveté 31/36

remplissage: panneau aggloméré

DORMANTS DE PORTE DISPONIBLES:

dormant porte bloc [OB3]

dormant ajustable avec bande plate de 60 mm [ORS1], avec bande ovale de 60 mm [ORS2] ou avec bande plate de 80 mm [ORS8]



GEMINI ET VIRGO



Gemini 1



Gemini 2



Gemini 3



Virgo 1



Virgo 2



Virgo 3



RÉALISATIONS DES PORTES POSSIBLES:



PORTE AVEC FEUILLURE



PORTES SIMPLES
largeur 60 - 110
(largeur ≤ 100, ≤ 110 en supplément)



PORTES DOUBLES
largeur 120 - 200
(supplément)



SYSTÈMES COULISSANTS
(supplément)



VENTILATION
manchons de ventilation
ou coupe de ventilation
(supplément)

COLORIS:

E Placage décoratif ENDURO

Intensité d'usage: ●●●○●



E Placage décoratif ENDURO 3D

Intensité d'usage: ●●●○●



E Placage décoratif ENDURO PLUS

Intensité d'usage: ●●●○●

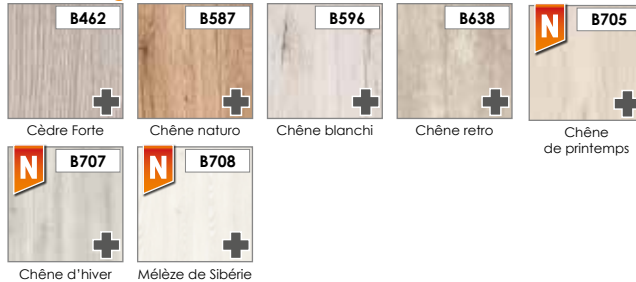

EF Stratifié ECO-PLACAGE FORTE

Intensité d'usage: ●●●●●



EF ECO-PLACAGE Stratifié CPL

Intensité d'usage: ●●●●●

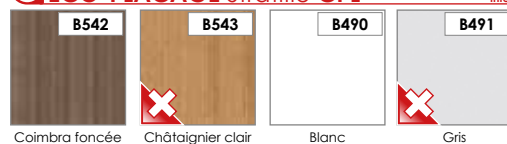

LA COULEUR ORME [B373] N'EST PAS DISPONIBLE PAS POUR LES PORTES SIMPLES DE «100»-«110» DE LARGEUR ET POUR LES PORTES DOUBLES DE «200» DE LARGEUR

VERRE:



VERRE - INFORMATIONS:

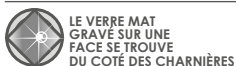

CONSTRUCTION:

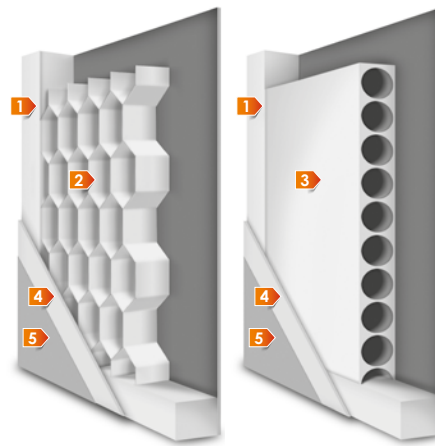

PROFIL D'EXEMPLE POUR PORTES MÉLAMINÉES GEMINI ET VIRGO

- 1 cadre: réalisable en MDF
- 2 élément de remplissage: «nid d'abeille»
- 3 élément de remplissage: panneau aggloméré
- 4 panneau HDF
- 5 placage décoratif

cadre des vantaux réalisable en MDF

remplissage stabilisant: «nid d'abeille» ou panneau aggloméré (en option)

structure avec remplissage revêtue des deux côtés d'un panneau HDF

le cadre de la vitre est réalisé en couleur du vantail

les bords latéraux et supérieurs avec des plaques

les bords verticaux des vantaux sont arrondis (pour plus d'informations, voir la page 76)

dans la porte à double vantail se trouve une plithe sans feuillure (voir le dessin à la page 76)

DIMENSIONS DU VANTAIL:

porte à simple vantail d'une largeur de «60» à «110»

porte à double vantail d'une largeur de «120» à «200»

ÉQUIPEMENT STANDARD:

serrure retrait de 72 mm pour clé reproductible, WC verrou ou cylindre de serrure breveté

charnières standards à pivots, vissées (galva blanc); 2 pièces pour les vantaux «60» - «80», 3 pièces pour les vantaux «90» et «100»

ÉQUIPEMENT EN OPTION:

réalisation d'un vantail sans trou pour serrure - sans frais supplémentaires

largeur «100», «110» (avec charges supplémentaires)

charnière supplémentaire pour les vantaux «60» à «80»

capuchons pour charnières

coupe de ventilation

douilles PVC

réalisation d'un vantail sans feuillure / système coulissant

réalisation de porte à double vantail

cylindre de serrure breveté 31/36

remplissage: panneau aggloméré

DORMANTS DE PORTE DISPONIBLES:

dormant porte bloc [OB3]

dormant ajustable avec bande plate de 60 mm [ORS1], avec bande ovale de 60 mm [ORS2] ou avec bande plate de 80 mm [ORS8]



PARMA



Parma 1



Parma 2



Parma 3



RÉALISATIONS DES PORTES POSSIBLES:



PORTES SIMPLES
largeur 60 - 110
(largeur ≤ 100, ≤ 110 en supplément)



PORTES DOUBLES
largeur 120 - 200
(supplément)



SYSTÈMES
COULISSANTS
(supplément)



VENTILATION
manchons de ventilation
ou coupe de ventilation
(supplément)

COLORIS:

E Placage décoratif ENDURO

Intensité d'usage: ●●●○●



E Placage décoratif ENDURO 3D

Intensité d'usage: ●●●○●

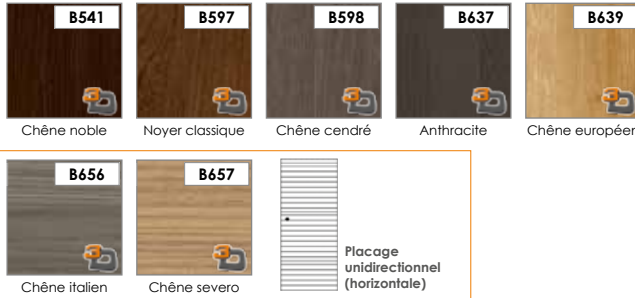

E Placage décoratif ENDURO PLUS

Intensité d'usage: ●●●○●

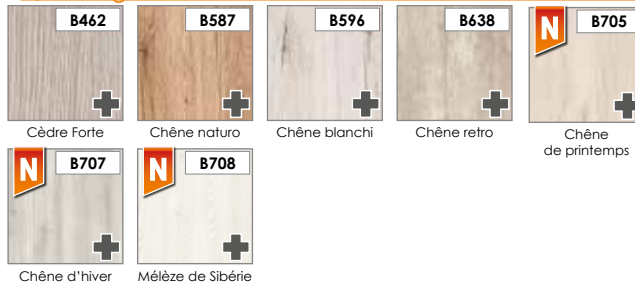

EF Stratifié ECO-PLACAGE FORTE

Intensité d'usage: ●●●●●



EF ECO-PLACAGE Stratifié CPL

Intensité d'usage: ●●●●●

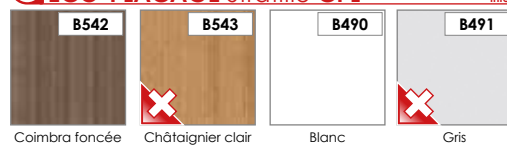

LA COULEUR ORME [B373] N'EST PAS DISPONIBLE PAS POUR LES PORTES SIMPLES DE «100»-«110» DE LARGEUR ET POUR LES PORTES DOUBLES DE «200» DE LARGEUR

VERRE:



VERRE - INFORMATIONS:

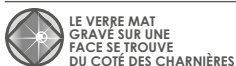

CONSTRUCTION:

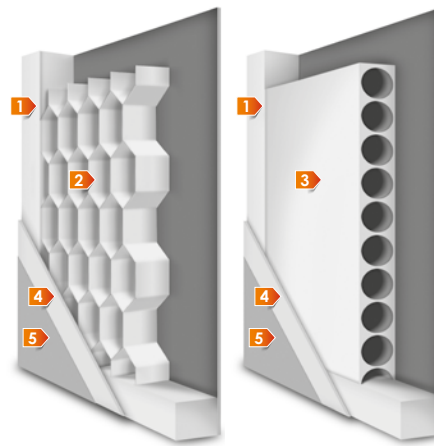

PROFIL D'EXEMPLE POUR PORTES MÉLAMINÉES PARMA

- 1 cadre: réalisable en MDF
- 2 élément de remplissage: nid d'abeille
- 3 élément de remplissage: panneau aggloméré
- 4 panneau HDF
- 5 placage décoratif

cadre des vantaux réalisable en MDF

remplissage stabilisant: «nid d'abeille» ou panneau aggloméré (en option)

structure avec remplissage revêtue des deux côtés d'un panneau HDF

le cadre de la vitre est réalisé en couleur du vantail

les bords latéraux et supérieurs avec des plaques

les bords verticaux des vantaux sont arrondis (pour plus d'informations, voir la page 76)

dans la porte à double vantail se trouve une plithe sans feuillure (voir le dessin à la page 76)

DIMENSIONS DU VANTAIL:

porte à simple vantail d'une largeur de «60» à «110»

porte à double vantail d'une largeur de «120» à «200»

ÉQUIPEMENT STANDARD:

serrure retrait de 72 mm pour clé reproductible, WC verrou ou cylindre de serrure breveté

charnières standards à pivots, vissées (galva blanc); 2 pièces pour les vantaux «60» - «80», 3 pièces pour les vantaux «90» et «100»

ÉQUIPEMENT EN OPTION:

réalisation d'un vantail sans trou pour serrure - sans frais supplémentaires

largeur «100», «110» (avec charges supplémentaires)

charnière supplémentaire pour les vantaux «60» à «80»

capuchons pour charnières

coupe de ventilation

douilles PVC

réalisation d'un vantail sans feuillure / système coulissant

réalisation de porte à double vantail

cylindre de serrure breveté 31/36

remplissage: panneau aggloméré

DORMANTS DE PORTE DISPONIBLES:

dormant porte bloc [OB3]

dormant ajustable avec bande plate de 60 mm [ORS1], avec bande ovale de 60 mm [ORS2] ou avec bande plate de 80 mm [ORS8]

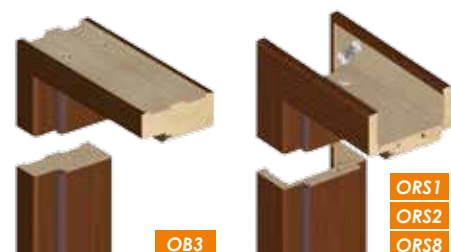

AVERNO



Averno 1



Averno 2



Averno 3



RÉALISATIONS DES PORTES POSSIBLES:



PORTE
AVEC
FEUILLURE



PORTES SIMPLES
largeur 60 - 110
(largeur ≤ 100, ≤ 110 en supplément)



PORTES DOUBLES
largeur 120 - 200
(supplément)



SYSTÈMES
COULISSANTS
(supplément)



VENTILATION
manchons de ventilation
ou coupe de ventilation
(supplément)

COLORIS:

E Placage décoratif ENDURO

Intensité d'usage: ●●●○●



E Placage décoratif ENDURO 3D

Intensité d'usage: ●●●○●



E Placage décoratif ENDURO PLUS

Intensité d'usage: ●●●○●

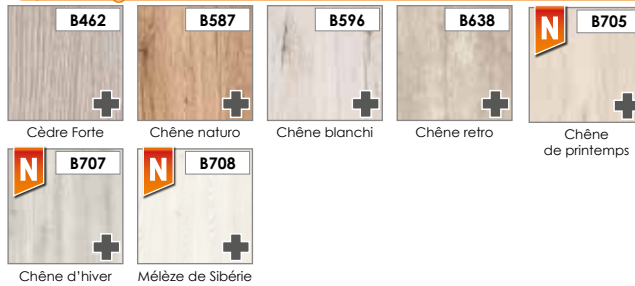

EF Stratifié ECO-PLACAGE FORTE

Intensité d'usage: ●●●●●



EF ECO-PLACAGE Stratifié CPL

Intensité d'usage: ●●●●●

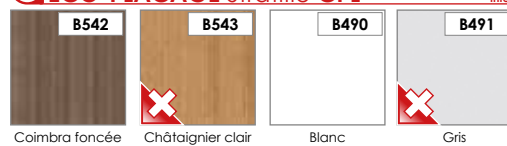

LA COULEUR ORME [B373] N'EST PAS DISPONIBLE PAS POUR LES PORTES SIMPLES DE «100»-«110» DE LARGEUR ET POUR LES PORTES DOUBLES DE «200» DE LARGEUR

VERRE:



VERRE - INFORMATIONS:



CONSTRUCTION:

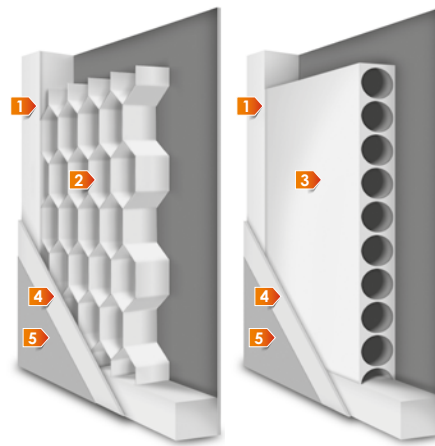

PROFIL D'EXEMPLE POUR PORTES MÉLAMINÉES AVERNO

- 1 cadre: réalisable en MDF
- 2 élément de remplissage: nid d'abeille
- 3 élément de remplissage: panneau aggloméré
- 4 panneau HDF
- 5 placage décoratif

cadre des vantaux réalisable en MDF

remplissage stabilisant: «nid d'abeille» ou panneau aggloméré (en option)

structure avec remplissage revêtue des deux côtés d'un panneau HDF

le cadre de la vitre est réalisé en couleur du vantail

les bords latéraux et supérieurs avec des plaques

les bords verticaux des vantaux sont arrondis (pour plus d'informations, voir la page 76)

dans la porte à double vantail se trouve une plithe sans feuillure (voir le dessin à la page 76)

DIMENSIONS DU VANTAIL:

porte à simple vantail d'une largeur de «60» à «110»

porte à double vantail d'une largeur de «120» à «200»

ÉQUIPEMENT STANDARD:

serrure retrait de 72 mm pour clé reproductible, WC verrou ou cylindre de serrure breveté

charnières standards à pivots, vissées (galva blanc); 2 pièces pour les vantaux «60» - «80», 3 pièces pour les vantaux «90» et «100»

ÉQUIPEMENT EN OPTION:

réalisation d'un vantail sans trou pour serrure - sans frais supplémentaires

largeur «100», «110» (avec charges supplémentaires)

charnière supplémentaire pour les vantaux «60» à «80»

capuchons pour charnières

coupe de ventilation

douilles PVC

réalisation d'un vantail sans feuillure / système coulissant

réalisation de porte à double vantail

cylindre de serrure breveté 31/36

remplissage: panneau aggloméré

DORMANTS DE PORTE DISPONIBLES:

dormant porte bloc [OB3]

dormant ajustable avec bande plate de 60 mm [ORS1], avec bande ovale de 60 mm [ORS2] ou avec bande plate de 80 mm [ORS8]





RÉALISATIONS DES PORTES POSSIBLES:



PORTES SIMPLES
largeur 60 - 110
(largeur ≤ 100, ≤ 110 en supplément)



PORTES DOUBLES
largeur 120 - 200
(supplément)



SYSTÈMES
COULISSANTS
(supplément)



VENTILATION
manchons de ventilation
ou coupe de ventilation
(supplément)

COLORIS:

E Placage décoratif ENDURO

Intensité d'usage: ●●●○●



E Placage décoratif ENDURO 3D

Intensité d'usage: ●●●○●

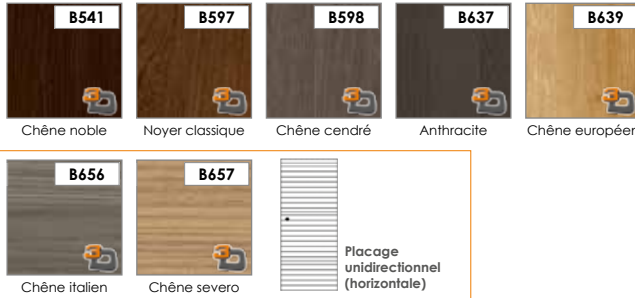

E Placage décoratif ENDURO PLUS

Intensité d'usage: ●●●○●

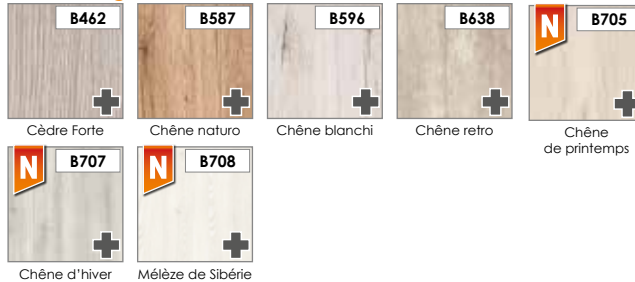

EF Stratifié ECO-PLACAGE FORTE

Intensité d'usage: ●●●●●



EF ECO-PLACAGE Stratifié CPL

Intensité d'usage: ●●●●●

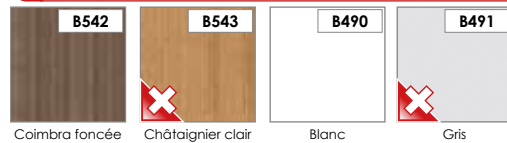

LA COULEUR ORME [B373] N'EST PAS DISPONIBLE PAS POUR LES PORTES SIMPLES DE «100»-«110» DE LARGEUR ET POUR LES PORTES DOUBLES DE «200» DE LARGEUR

VERRE:



VERRE - INFORMATIONS:

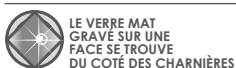

CONSTRUCTION:

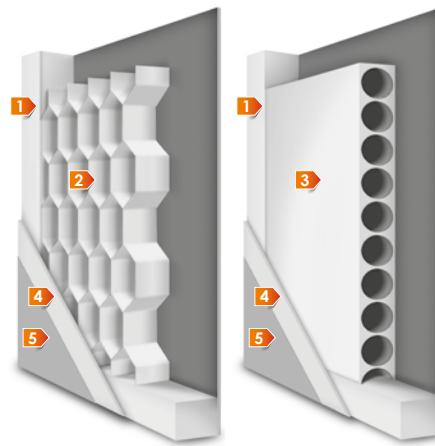

PROFIL D'EXEMPLE POUR PORTES MÉLAMINÉES ORSO

- 1 cadre: réalisable en MDF
- 2 élément de remplissage: nid d'abeille
- 3 élément de remplissage: panneau aggloméré
- 4 panneau HDF
- 5 placage décoratif

cadre des vantaux réalisable en MDF

remplissage stabilisant: «nid d'abeille» ou panneau aggloméré (en option)

structure avec remplissage revêtue des deux côtés d'un panneau HDF

le cadre de la vitre est réalisé en couleur du vantail

les bords latéraux et supérieurs avec des plaques

les bords verticaux des vantaux sont arrondis (pour plus d'informations, voir la page 76)

dans la porte à double vantail se trouve une plithe sans feuillure (voir le dessin à la page 76)

DIMENSIONS DU VANTAIL:

porte à simple vantail d'une largeur de «60» à «110»

porte à double vantail d'une largeur de «120» à «200»

ÉQUIPEMENT STANDARD:

serrure retrait de 72 mm pour clé reproductible, WC verrou ou cylindre de serrure breveté

charnières standards à pivots, vissées (galva blanc); 2 pièces pour les vantaux «60» - «80», 3 pièces pour les vantaux «90» et «100»

ÉQUIPEMENT EN OPTION:

réalisation d'un vantail sans trou pour serrure - sans frais supplémentaires

largeur «100», «110» (avec charges supplémentaires)

charnière supplémentaire pour les vantaux «60» à «80»

capuchons pour charnières

coupe de ventilation

douilles PVC

réalisation d'un vantail sans feuillure / système coulissant

réalisation de porte à double vantail

cylindre de serrure breveté 31/36

remplissage: panneau aggloméré

DORMANTS DE PORTE DISPONIBLES:

dormant porte bloc [OB3]

dormant ajustable avec bande plate de 60 mm [ORS1], avec bande ovale de 60 mm [ORS2] ou avec bande plate de 80 mm [ORS8]

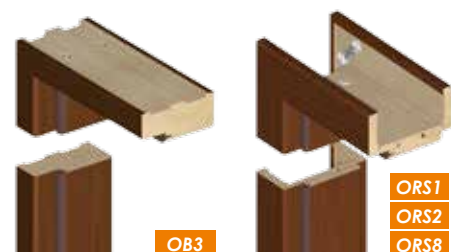

AMBER

Amber 3

verre imprimé transparent



Amber 5

verre imprimé transparent



Amber 6

verre imprimé transparent



Amber 7

verre imprimé transparent



Amber 8

verre imprimé satinato



Amber 9

verre satinato gravé



Amber 11

verre imprimé transparent



Amber 12

verre satinato gravé



Amber 13

satinato



Amber 14

verre transparent



Amber 15

verre gravé - transparent



Amber 16

verre satinato gravés



RÉALISATIONS DES PORTES POSSIBLES:



VERRE - INFORMATIONS:



Voir le film sur notre chaîne
YouTube dédié au

«MONTAGE DE PORTES EN VERRE AMBER»

(disponible en version anglaise)



ACCESSOIRES EN SUPPLÉMENT :

Ferrure «**Studio Rondo**»
avec charnières



Ferrure «**Studio Classic**»
avec charnières



Ferrure «**Studio Arcos**»
avec charnières



FERRURE COLORIS:

ACIER INOXYDABLE

ALUMINIUM ANONDIN

Types de ferrures pour portes AMBER:



Poignée de porte
cachée sans trou
de clé



Poignée de porte
courte sans trou
de clé



Serrure à clé simple



Serrure pour cylindre breveté



Serrure WC

CONSTRUCTION:

Verres trempés d'une épaisseur de 8 mm

Le verre mat sur une face se trouve du côté des charnières

les carreaux du verre ne peuvent pas être commandés séparément, qu'avec le dormant en kit

Abattant double charnières à dormant ajustable ou bloc

DIMENSIONS DES PORTES EN VERRE	«60»	«70»	«80»	«90»
largeur des portes en verre	617	717	817	917
hauteur des portes en verre	2027			

ÉQUIPEMENT EN OPTION:

coupe de ventilation

DORMANTS DE PORTE DISPONIBLES:

chassis/dormant porte bloc **[OB3]**

dormant ajustable avec bande plate de 60 mm **[ORS1]**, avec bande ovale de 60 mm **[ORS2]** ou avec bande plate de 80 mm **[ORS8]**



OB3

ORS1
ORS2
ORS8



NORMA DECOR ET LIBRA



PORTES PLIANTES - Norma Decor 1



PORTES PLIANTES - Libra

RÉALISATIONS DES PORTES POSSIBLES:



PORTES SIMPLES
largeur 60 - 110

COLORIS:

E Placage décoratif ENDURO

Intensité d'usage: ●●●○



E Placage décoratif ENDURO 3D

Intensité d'usage: ●●●○



E Placage décoratif ENDURO PLUS

Intensité d'usage: ●●●○

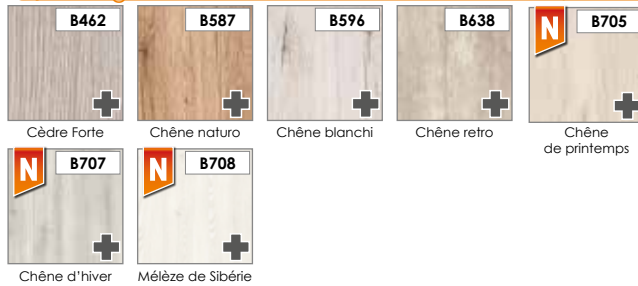

EF Stratifié ECO-PLACAGE FORTE

Intensité d'usage: ●●●●



EF ECO-PLACAGE Stratifié CPL

Intensité d'usage: ●●●●

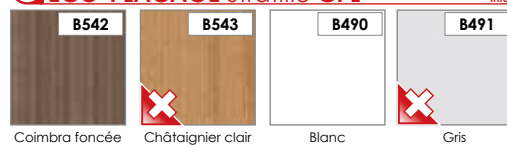

VERRE:



VERRE - INFORMATIONS:



LE VERRE MAT SUR UNE FACE SE TROUVE DU CÔTÉ DU CADRE DE PORTE

CONSTRUCTION:

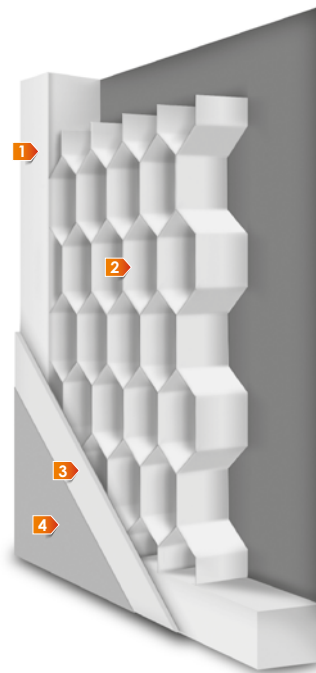

PROFIL D'EXEMPLE POUR
PORTES MÉLAMINÉES
NORMA DECOR 1
ET LIBRA

- 1 cadre: réalisable en MDF
- 2 élément de remplissage: «nid d'abeille»
- 3 panneau HDF
- 4 placage décoratif

les portes pliantes sont composées d'un battant à bras articulé et d'un bâti du mur sur la base d'un dormant de bloc ou ajustable

la construction de chaque moitié de porte pliante est composée d'un cadre réalisé en MDF

remplissage stabilisant - «nid d'abeille»

cadre en bois rempli des deux côtés d'un panneau HDF de 3 mm d'épaisseur

chaque moitié du battant possède une feuillure le long du bord vertical du côté de l'élément vertical du dormant

les deux moitiés sont reliées par des charnières invisibles

l'ensemble est connecté au sol à l'aide d'un pivot : sa racine est enfoncée verticalement dans le sol

la connexion de la partie supérieure est effectuée à l'aide d'un pivot enfoncé dans le sol, avec lequel est monté le rail blanc fixé sous l'entaille du linteau

le train glisse sur le rail, stabilisant le battant pendant son ouverture /fermeture

les bords verticaux des vantaux sont arrondis (pour plus d'informations, voir la page 76)

DIMENSIONS DU VANTAIL:

porte à simple vantail d'une largeur de «60» à «90»

ÉQUIPEMENT STANDARD:

2 poignées rondes argent

2 charnières invisibles argent

DORMANTS DE PORTE DISPONIBLES:

dormant porte bloc [OB3]

dormant ajustable avec bande plate de 60 mm [ORS1], with an oval angle architrave 60 mm-wide [ORS2] ou avec bande plate de 80 mm [ORS8]



SYSTÈME DISSIMULÉ DANS LE MUR

Ce système dissimulé dans le mur, conçu pour les portes simples ou doubles, s'avère être la solution idéale pour les petites pièces. Le système cassettes pour murs à base de plaques de plâtre est un système universel permettant d'ajuster l'épaisseur de la cassette, lors de l'installation des profils en U et C. La cassette d'une épaisseur de 100 mm s'adapte aux profils en U75 et C75. La cassette d'une épaisseur de 125 mm est adaptée aux profils en U100 et C100. Les cassettes standard avec la hauteur de porte de 2030-2040 mm sont posées sur le sol fini.



SCHEMA DE PLACEMENT DES ÉLÉMENTS EXTENSIBLES DU DORMANT POUR SYSTÈME COULISSANT DISSIMULÉ DANS LE MUR

DIMENSIONS D'UNE CASSETTE SIMPLE					DIMENSIONS DU VOLET	
La mise en lumière L x H	Dimensions extérieures C x H1	A	B	Épaisseur du mur	largeur	hauteur
590 x 2025	1305 x 2115	650	615	100-125	618	2027
690 x 2025	1505 x 2115	750	715		718	
790 x 2025	1705 x 2115	850	815		818	
890 x 2025	1905 x 2115	950	915		918	
990 x 2025	2105 x 2115	1050	1015		1018	

H - hauteur intérieure de cassette H1 - hauteur extérieure de cassette
L - largeur intérieure de cassette C - largeur extérieure de cassette

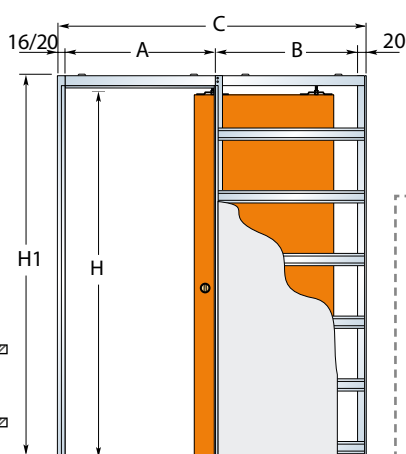
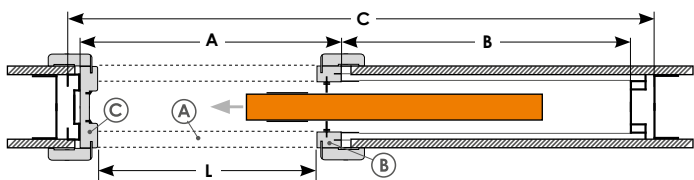

- (A)** Plinthe horizontale + bande angulaire
- (B)** Plinthe verticale + bande angulaire
- (C)** Pare-chocs + bandes angulaires

DIMENSIONS D'UNE CASSETTE DOUBLE					DIMENSIONS DU VOLET	
La mise en lumière L x H	Dimensions extérieures C x H1	A	B	Épaisseur du mur	largeur	hauteur
1180 x 2025	2520 x 2115	1250	615	100-125	618	2027
1380 x 2025	2920 x 2115	1450	715		718	
1580 x 2025	3320 x 2115	1650	815		818	
1780 x 2025	3720 x 2115	1850	915		918	
1980 x 2025	4120 x 2115	2050	1015		1018	

H - hauteur intérieure de cassette H1 - hauteur extérieure de cassette
L - largeur intérieure de cassette C - largeur extérieure de cassette

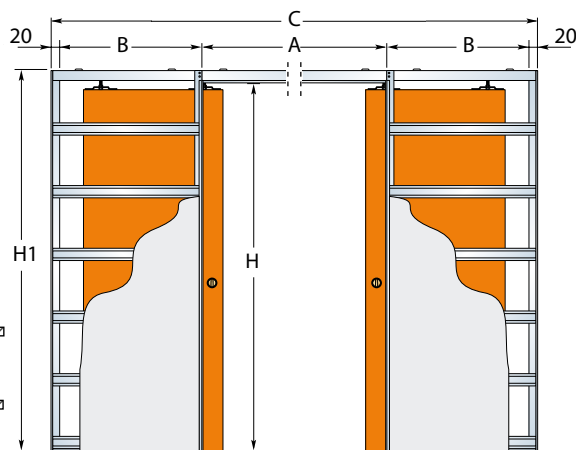
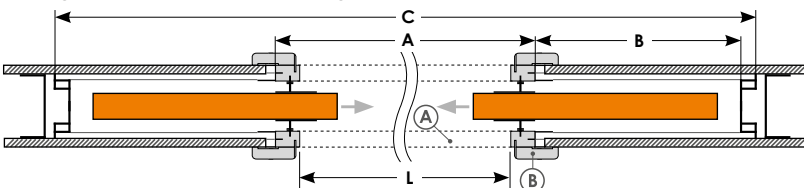

La cassette d'une largeur de 100 pour portes modulables (dont la gamme Domino, Versano, Tamparo) et plates pleines.
La cassette d'une largeur de 125 pour portes plates (dont la gamme Torino, Averno, Strada).

CONTENU DU KIT ENSEMBLE :

- 1 cassette de construction pour système «100» ou «125»,
- kit plinthes, brosses et joints,
- kit bandes ajustables pour les deux côtés,
- grip dans la couleur chrome, satin ou or.

RÉALISATIONS DES PORTES POSSIBLES:



Dimensions des éléments d'une cassette (mm)		a1	a2	a3	a4	b1	b2	b3	b4	c1	c2	c3	c4	c5
PL	cassette 100	19	50	25	10	19	33	7	10	25	7	50	12	2073
	cassette 125	25				25							25	

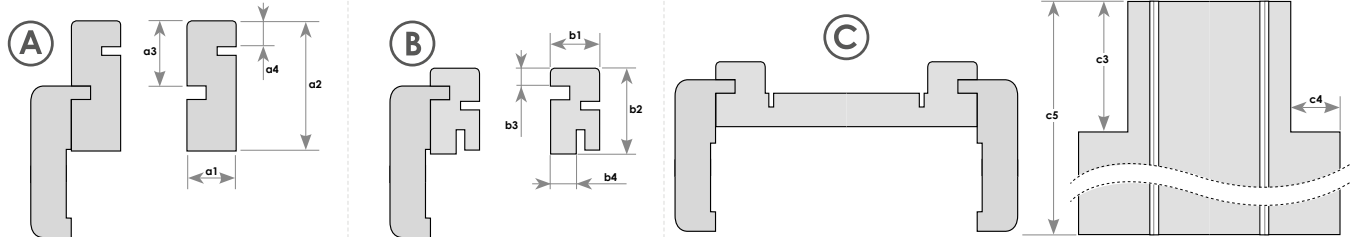
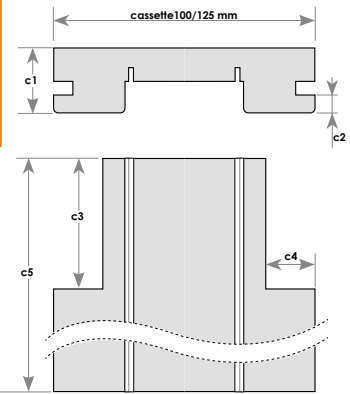

SCHEMA DE PLACEMENT DES ÉLÉMENTS D'EXTENSION DU CHASSIS POUR SYSTÈME GALANDAGE

Les cornières sont fournies avec une languette d'une longueur standard de 30 mm. Le client, s'il le veut, peut modifier tout seul la longueur de cette languette

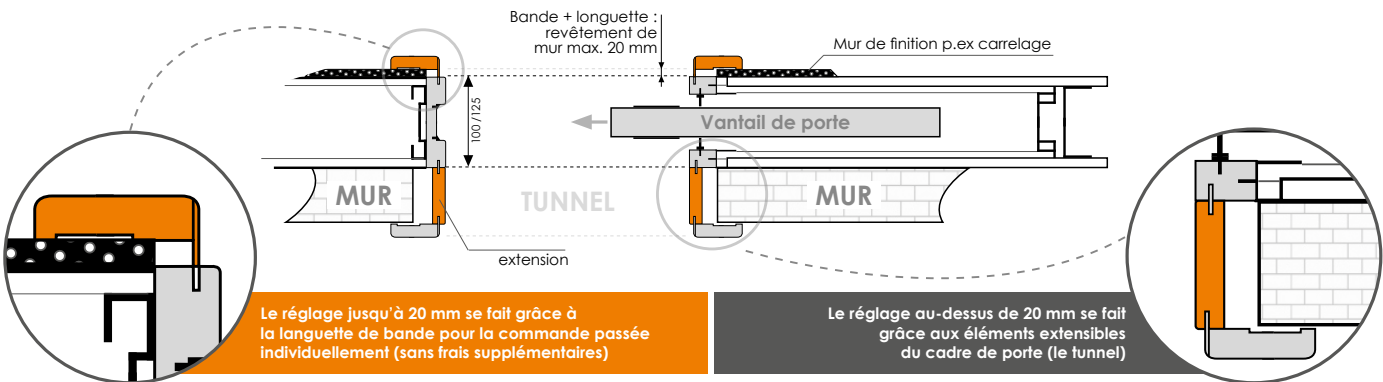

ÉQUIPEMENT STANDARD:

- une cassette de construction pour système coulissant «100» ou «125»
- ensemble de profilés (cadre de porte), brosses et joints
- jeu de profils de recouvrement pour les deux côtés du cadre de porte
- grip – 1 pièce (chrome, satin ou or)

ÉQUIPEMENT EN OPTION:

- l'extension de tunnel améliore la plage de réglage du cadre de porte au-dessus de 20 mm – élément extensible (prix chaque 10 mm)
- relentisseur (cela ne concerne pas les portes D'Artagnan)
- verrou à crochet en chrome, satin, or disponible avec clé cassée ou roue Wc casée. Dans le cas des vantaux munis d'un verrou à crochet, le client doit installer lui-même la gâche dans l'encadrement de la porte



SYSTÈME POSE MURALE

Le système coulissant pose murale est proposé pour chaque porte standard et modulaire. A l'exception des portes Amber qui ne sont pas compatibles avec ce système coulissant mural.

Voir le film sur notre chaîne YouTube dédié au «MONTAGE MURAL POUR SYSTÈME COULISSANT»

(disponible en version anglaise)

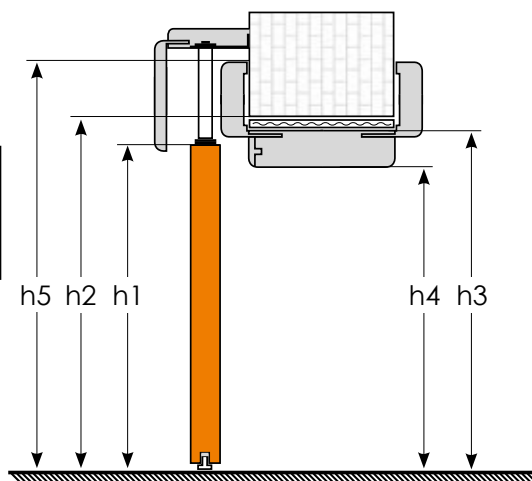
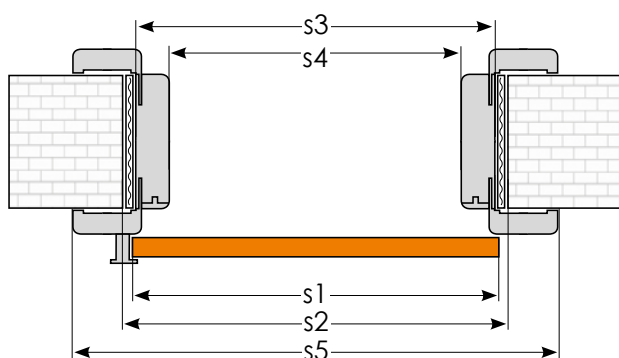

DIMENSIONS DU VANTAIL ET DU CADRE DE MUR POUR SYSTÈME POSE MURALE (mm)

		DORMANT POUR PORTES SIMPLES					DORMANT POUR PORTES DOUBLES					
		«60»	«70»	«80»	«90»	«100»	«120»	«140»	«160»	«180»	«200»	
s1	largeur du vantail	618	718	818	918	1018	618+618	718+718	818+818	918+918	1018+1018	
s2	largeur d'une ouverture dans le mur*	640	740	840	940	1040	1258	1458	1658	1858	2058	
s3	largeur d'une porte extérieure	610	710	810	910	1010	1228	1428	1628	1828	2028	
s4	largeur d'une porte intérieure	566	666	766	866	966	1184	1384	1584	1784	1984	
s5	largeur de revêtement du dormant avec bande	60 mm	710	810	910	1010	1110	1328	1528	1728	1928	2128
		80 mm	750	850	950	1050	1150	1368	1568	1768	1968	2168
h1	hauteur du vantail	2027										
h2	hauteur d'une ouverture dans le mur	2054										
h3	hauteur extérieure du dormant	2039										
h4	hauteur intérieure du dormant*	2017										
h5	hauteur de revêtement de dormant avec bande	60 mm	2089									
		80 mm	2109									

*Les dimensions de l'ouverture murale en version sans cadre devraient être prises à l'identique avec celles de la largeur intérieure du dormant

SYSTÈME MURAL CONTIENT :

- rail, onglet – 1 pièce
- cache-rail dans la couleur du vantail de porte,
- poignée – chrome, satin ou or.

RÉALISATIONS DES PORTES POSSIBLES:



ÉQUIPEMENT STANDARD:

cache-rail dans la couleur du vantail de porte - installée sur la bande aluminium (disponible en deux versions, selon la hauteur de la bande de masquage utilisée dans le cadre de porte - 60 mm ou 80 mm)

grip - 1 pièce (chrome, satin ou or)

rail monté sur la bande Aluminium

poignée en chrome ou satin - complet pour les deux cotés de la porte

ÉQUIPEMENT EN OPTION:

cadre de porte ORS3 réglable disponible avec cornière d'angle de 60 mm de largeur et aile (sans fraisage sous la gâche plate en acier). La tringle à rideau d'une largeur de 80 mm est fortement recommandée ici

cadre de porte ORS9 réglable disponible avec cornière d'angle de 80 mm de largeur et aile (sans fraisage sous la gâche plate en acier). La tringle à rideau d'une largeur de 100 mm est fortement recommandée ici

ralentisseur

serrure à crochet ou WC (chrome, satin, or) avec poignée adaptée à la serrure à clé ou WC. Les portes équipées d'une serrure à crochet offrent au client l'occasion d'installer seul une gâche plate en acier sur leur aile

DIVISION DES RAILS ET CACHE- RAILS EN RAISON DE LA LARGEUR DU SYSTÈME:

Vantail de porte	longueur du cache-rail	nombre de rails et cornières
"60"	1300 mm	1 rail et cornière pour montage d'une longueur de 2 m
"70"	1500 mm	
"80"	1700 mm	
"90"	1900 mm	
"100"	2100 mm	2 rails et cornières pour montage d'une longueur de 2 m
"60" + "60"	2500 mm	
"60" + "70"	2700 mm	
"70" + "70" or "60" + "80"	2900 mm	
"70" + "80" or "60" + "90"	3100 mm	
"80" + "80" or "70" + "90" or "60" + "100"	3300 mm	
"80" + "90" or "70" + "100"	3500 mm	
"90" + "90" or "80" + "100"	3700 mm	
"90" + "100"	3900 mm	3 rails et cornières pour montage d'une longueur de 2 m
"100" + "100"	4100 mm	



DORMANTS DE PORTE DISPONIBLES:



EGIDA (RC2)

Voir le film sur notre chaîne
YouTube dédié au

« MONTAGE DE
PORTES EGIDA »

(disponible en version anglaise)

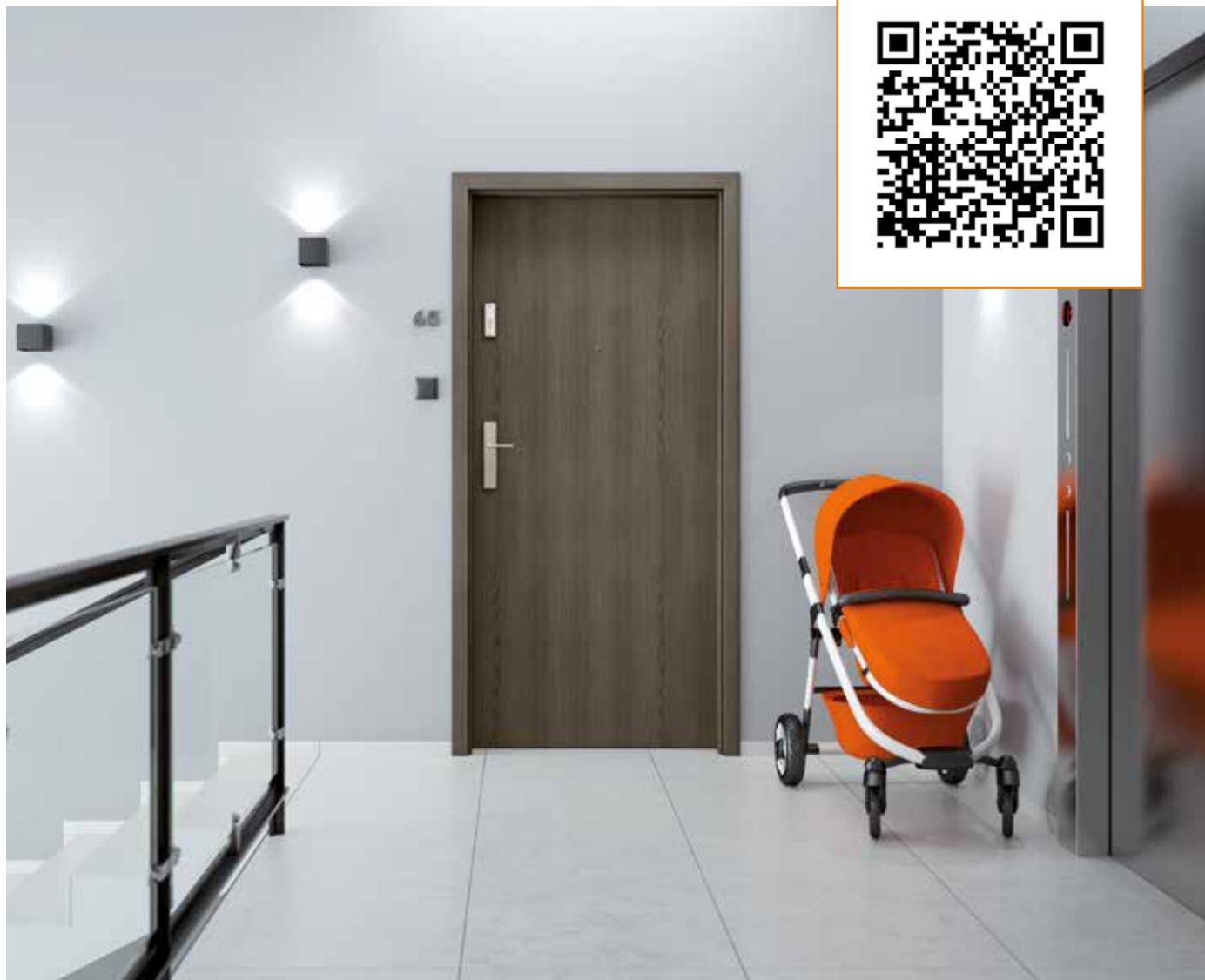

RÉALISATIONS DES PORTES POSSIBLES:



Portes Egida résistent à l'effraction (RRC2) – à condition que leurs vantaux correspondent à un cadre INVADO, à un seuil, à une plaque de poignée d'au moins classe 2 et à un cylindre serrure breveté d'au moins classe 4.

COLORIS:

E Placage décoratif ENDURO

Intensité d'usage: ●●●○

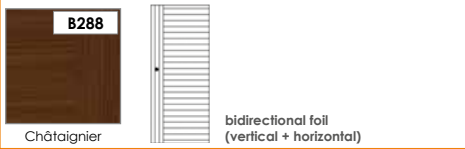
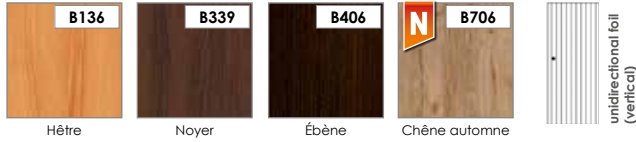

E Placage décoratif ENDURO 3D

Intensité d'usage: ●●●○



E Placage décoratif ENDURO PLUS

Intensité d'usage: ●●●○



EF Stratifié ECO-PLACAGE FORTE

Intensité d'usage: ●●●●



EF ECO-PLACAGE Stratifié CPL

Intensité d'usage: ●●●●

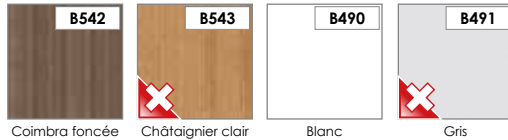

DIMENSIONS:

Dormant bois		«80»	«90»	«100»	«110»
s1	largeur du vantail	844	944	1044	1144
s2	largeur d'une ouverture dans le mur	920	1020	1120	1220
s3	largeur d'une porte extérieure	890	990	1090	1190
s4	largeur d'une porte intérieure	802	902	1002	1102
h1	hauteur du vantail	2040			
h2	hauteur d'une ouverture dans le mur	2084			
h3	hauteur extérieure du dormant	2069			
h4	hauteur intérieure du dormant	2025			
Dormant métallique		«80»	«90»	«100»	«110»
s1	largeur du vantail	844	944	1044	1144
s2	largeur d'une ouverture dans le mur	890	990	1090	1190
s3	largeur d'une porte extérieure	880	980	1080	1180
s4	largeur d'une porte intérieure	800	900	1000	1100
s5	largeur de revêtement du dormant avec bande	906	1006	1106	1206
h1	hauteur du vantail	2040			
h2	hauteur d'une ouverture dans le mur	2070			
h3	hauteur extérieure du dormant	2064			
h4	hauteur intérieure du dormant	2024			
h5	hauteur de revêtement de dormant avec bande	2077			

CONSTRUCTION:

SECTION POUR PORTES TECHNIQUES EN EXEMPLE EGIDA



- 1 cadre: contreplaqué de pin
- 2 élément de remplissage: panneau aggloméré
- 3 panneau HDF
- 4 placage décoratif

vantail de porte réalisable à partir d'un cadre en bois contreplaqué résineux, rempli d'un panneau aggloméré

épaisseur d'un mur: 40 mm

les bords verticaux des vantaux sont arrondis (pour plus d'informations, voir la page 76)

DIMENSIONS DU VANTAIL:

porte à simple vantail d'une largeur de «80» à «110»

ÉQUIPEMENT STANDARD:

serrure multipoint avec 3 boulons de sécurité

3 charnières renforcées + 3 boulons de sécurité

isolation acoustique $R_w = 29$ dB

résistance anti-effraction classe RC2

seuil aluminium

ÉQUIPEMENT EN OPTION:

poignée+rosette QUEBECK - résistance anti-effraction classe II (couleur INOX et TITAN)

poignée+rosette ROYAL - résistance anti-effraction classe III (couleur INOX)

joint automatique pour bas de porte de largeur 90 - 110 cm

lot de cylindres de serrures (cylindre + cylindre avec pommeau), classe 2 de résistance à l'effraction, 30 x 40 mm, 6 clés

viseur panoramique



CADRES DORMANTS DE PORTE DISPONIBLES:

KOBA dormant bloc : 90x44 mm panneau MDF contreplaqué résineux

KOBM dormant métallique disponible avec les coloris RAL: marron (8917), miel (8003), blanc (9010), beige (1001) et gris (7047) commande faite sur une demande peut prendre un délai un peu plus long dans la réalisation



DIMENSIONS

DIMENSIONS DES BATTANTS AVEC FEUILLURE

	«60»	«70»	«80»	«90»	«100»	«110»
A	618	718	818	918	1018	1118
B	644	744	844	944	1044	1144
C	2027					
D	2040					

LES DIMENSIONS A ET C SONT DES DIMENSIONS EXTERNES POUR PORTES SANS FEUILLURE ET COULISSANTES

PLINTHE AVEC FEUILLURE POUR PORTES DOUBLES

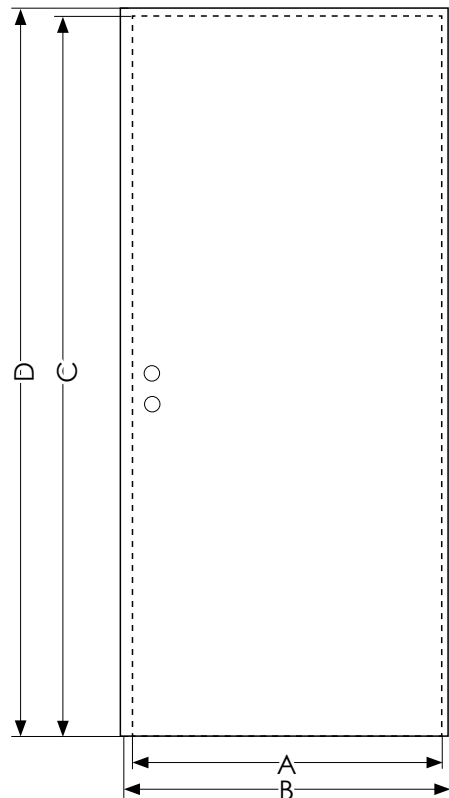
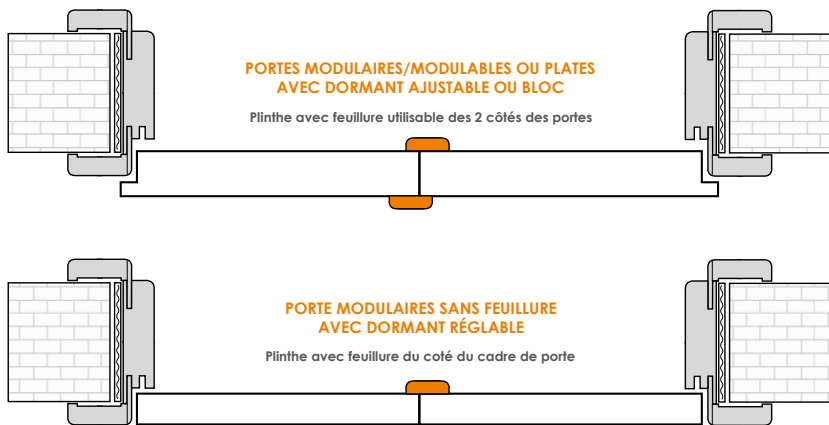

BORDS ARRONDIS SUR LES PORTES INVADO

PORTES:	PORTES OSCILLANTES		SYSTÈMES COULISSANTES	BORD DU CÔTÉ DE LA JONCTION DES PORTES À DEUX BATTANTS
	avec feuillure	sans feuillure		
PORTES MODULAIRES	✓	✓	✓	✓
PORTES MELAMINÉES	✓	--	X	X
PORTES PLIANTES	✓*	--	--	--
PORTES VITRÉES	--	X	--	--
EGIDA	✓	--	--	--

LEGEND: ✓ - bords arrondis / X - pas de bords arrondis / -- vantail non disponible dans cette option

* uniquement sur les bords verticaux extérieurs

VENTILATION

Selon les normes, les portes de salle-de bains, de douche et de WC devraient s'ouvrir vers l'extérieur, disposer d'une largeur de passage d'au moins 0.8 m, d'une hauteur d'au moins 2 m, et avoir des orifices de ventilation en bas de porte ayant une surface totale de ventilation d'au moins 0.022 m². La surface de ventilation totale est la somme de la surface de l'espace sous la porte (standard 7mm) et des solutions additionnelles qui augmentent la surface du réseau de ventilation, telles que : manchons, coupes et grilles de ventilation. L'utilisation d'une grille de ventilation garantit une surface de ventilation correcte pour toutes les largeurs de porte, alors que lors de l'utilisation de manchons et/ou coupes ventilation, il est important d'appliquer un dégagement accru entre le vantail et le sol afin de respecter les normes indiquées ci-dessus. Dans le cas où les normes doivent impérativement être respectées, vous devez couper tout seul le bas de la porte.



coupe de ventilation



grille de ventilation
(Norma Decor)



manchons de ventilation métalliques ronds / carrés

largeur du vantail	porte avec manchons de ventilation			porte avec coupe de ventilation		porte avec grille de ventilation	
	Nombre de manchons de ventilation	Surface de manchons de ventilation avec espace de (7mm) m ² sous la porte	Espace ouvert conçu pour respecter les normes (mm)	Surface de coupe de ventilation avec espace de (7mm) m ² sous la porte	Espace ouvert conçu pour respecter les normes (mm)	Surface de grille de ventilation avec espace de (7mm) m ² sous la porte	Espace ouvert conçu pour respecter les normes (mm)
«60»	3	0,0060	34	0,0042	25	> 0,022	--
«70»	4	0,0074	28	0,0060	23	> 0,022	--
«80»	5	0,0087	24	0,0078	22	> 0,022	--
«90»	6	0,0100	21	0,0096	20	> 0,022	--
«100»	6	0,0107	19	0,0114	18	> 0,022	--
«110»	6	0,0114	17	0,0132	16	> 0,022	--

IL EST IMPOSSIBLE D'INTRODUIRE DES MANCHONS DES COUPES ET DES GRILLES DE VENTILATION DANS LE MODÈLE DE PORTES ARTAGNAN. LES PORTES À SYSTÈME COULISSANT RÉPONDENT À DES EXIGENCES DE LA VENTILATION DUES À LA CONSTRUCTION DE LEUR SYSTÈME. IL EST DONC IMPOSSIBLE DE COMBINER PLUSIEURS SOLUTIONS DE VENTILATION DANS LES PORTES INVADO.

ORS1 / ORS2 / ORS8 DORMANT AJUSTABLE



CONSTRUCTION:

panneau MDF

revêtement: tous les décors disponibles dans l'offre INVADO

Le dormant ajustable avec cornières d'angles intégrées à 45° en kit. La cornière danle standard est composée d'une bande plate d'une largeur de 60 mm et d'une „langnette” d'une longueur de 30 mm. Il est possible de commander:

- a) Le dormant ajustable avec bande plate 80 mm [ORS8] ou 60 mm [ORS2],
- b) Kit complet : bande plate 60 mm ou 80 avec une languette de 50 mm (le kit doit être commandé séparément).

Veillez consulter le tableau des charges supplémentaires - page 79

DORMANT POUR LA PORTE EN LARGEUR:

porte à simple vantail d'une largeur de «60» à «110»
porte à double vantail d'une largeur de «120» à «200»

DIMENSIONS:

Le dormant ajustable est réalisé dans les dimensions ajustables à l'épaisseur du mur par intervalle de 20 mm. L'épaisseur minimale du mur est de 75 mm. ATTENTION: Pour un mur d'épaisseur supérieure à 340 mm, le dormant est composé d'au moins deux éléments assemblés entre eux.

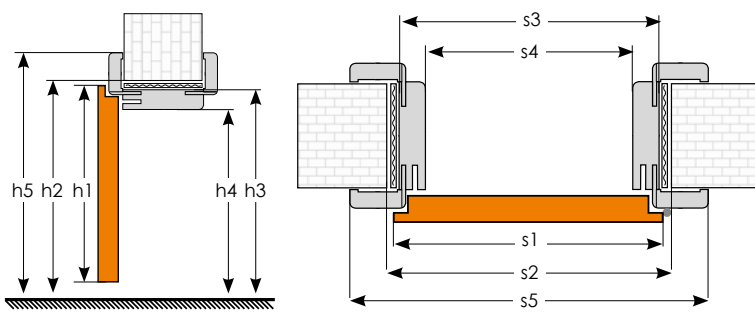

DIMENSIONS DU VANTAIL ET DU DORMANT AJUSTABLE (mm)		PORTES SIMPLES						PORTES DOUBLES									
		«60»	«70»	«80»	«90»	«100»	«110»	«120»	«130»	«140»	«150»	«160»	«170»	«180»	«190»	«200»	
s1	largeur du vantail	644	744	844	944	1044	1144	1264	1364	1464	1564	1664	1764	1864	1964	2064	
s2	largeur d'une ouverture dans le mur	674	774	874	974	1074	1174	1294	1394	1494	1594	1694	1794	1894	1994	2094	
s3	largeur d'une porte extérieure	644	744	844	944	1044	1144	1264	1364	1464	1564	1664	1764	1864	1964	2064	
s4	largeur d'une porte intérieure	600	700	800	900	1000	1100	1220	1320	1420	1520	1620	1720	1820	1920	2020	
s5	largeur de revêtement du dormant avec bande	60 mm [ORS1/ORS2]	744	844	944	1044	1144	1244	1364	1464	1564	1664	1764	1864	1964	2064	2164
		80 mm [ORS8]	784	884	984	1084	1184	1284	1404	1504	1604	1704	1804	1904	2004	2104	2204
h1	hauteur du vantail	2040															
h2	hauteur d'une ouverture dans le mur	2062															
h3	hauteur extérieure du dormant	2047															
h4	hauteur intérieure du dormant	2025															
h5	hauteur de revêtement de dormant avec bande	60 mm [ORS1/ORS2]	2097														
		80 mm [ORS8]	2117														

DIMENSIONS DU REVÊTEMENT DU MUR DU DORMANT AJUSTABLE:

symbole	A	B	C	D	E	F	G	H	I	J	
épaisseur du mur	75 - 94	95 - 114	120 - 139	140 - 159	160 - 179	180 - 199	200 - 219	220 - 239	240 - 259	260 - 279	
symbole	K	L	M	N	O	P	Q	R	S	T	U
épaisseur du mur	280 - 299	300 - 319	320 - 339	340 - 359	360 - 379	380 - 399	400 - 419	420 - 439	440 - 459	460 - 479	480 - 499

ORS7 / ORS10 DORMANT AJUSTABLE POUR BATTANTS MODULAIRES SANS FEUILLURE

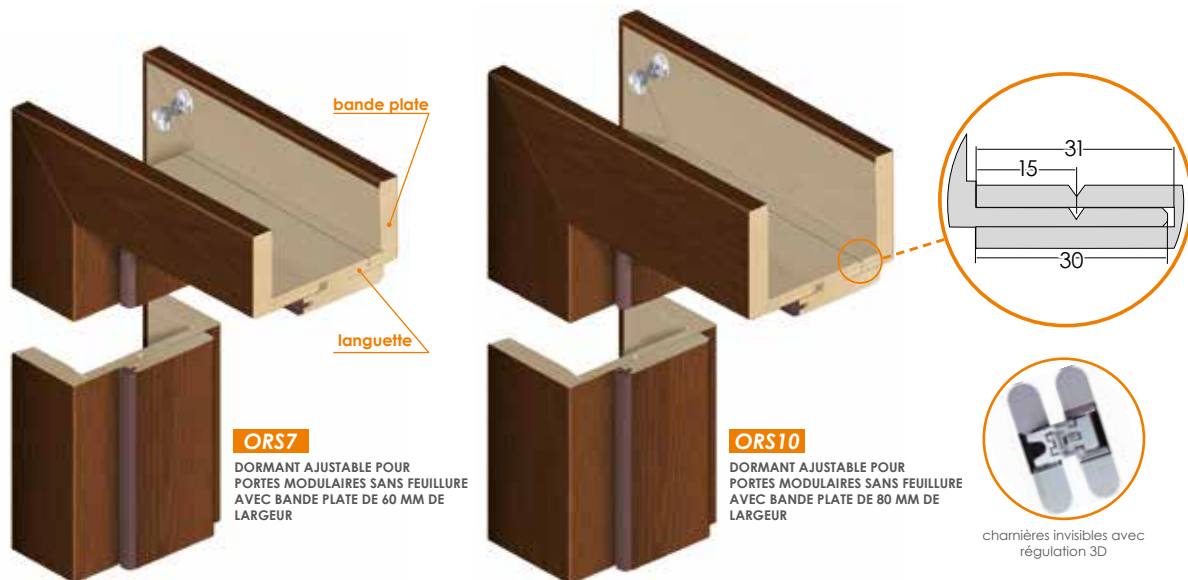

ORS7
DORMANT AJUSTABLE POUR PORTES MODULAIRES SANS FEUILLURE AVEC BANDE PLATE DE 60 MM DE LARGEUR

ORS10
DORMANT AJUSTABLE POUR PORTES MODULAIRES SANS FEUILLURE AVEC BANDE PLATE DE 80 MM DE LARGEUR

charnières invisibles avec régulation 3D

CONSTRUCTION:

panneau MDF

revêtement: tous les décors disponibles dans l'offre INVADO

Le dormant ajustable avec cornières d'angles intégrées à 45° en kit. La cornière dans le standard est composée d'une bande plate d'une largeur de 60 mm et d'une „languette” d'une longueur de 30 mm. Il est possible de commander a) le dormant ajustable avec bande plate 80 mm (ORS10), b) kit complet : bande plate 60 mm ou 80 avec une languette de 50 mm (le kit doit être commandé séparément).

Veillez consulter le tableau des charges supplémentaires - page 79

DORMANT POUR LA PORTE EN LARGEUR:

porte à simple vantail d'une largeur de «60» à «110»

porte à double vantail d'une largeur de «120» à «200»

DIMENSIONS:

Le dormant ajustable est réalisé dans les dimensions ajustables à l'épaisseur du mur par intervalle de 20 mm. L'épaisseur minimale du mur est de 75 mm. ATTENTION: Pour un mur d'épaisseur supérieure à 340 mm, le dormant est composé d'au moins deux éléments assemblés entre eux.

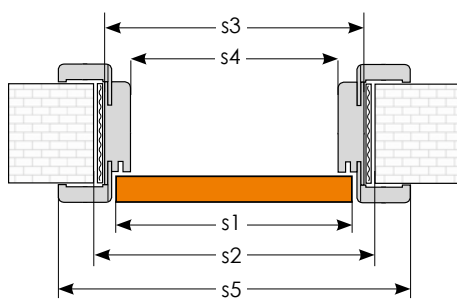
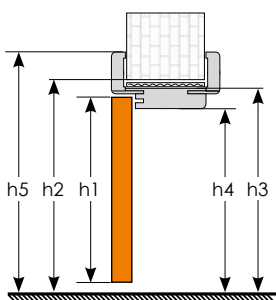

Le cadre de la porte pour épaisseur supérieure à 340 mm



Voir le film sur notre chaîne YouTube dédié au «CHANGEMENT DE DIMENSION POUR LE DORMANT» (disponible en version anglaise)

DIMENSIONS DU VANTAIL ET DU DORMANT AJUSTABLE (mm)		PORTES SIMPLES					PORTES DOUBLES									
Vantail		«60»	«70»	«80»	«90»	«100»	«120»	«130»	«140»	«150»	«160»	«170»	«180»	«190»	«200»	
s1	largeur du vantail	618	718	818	918	1018	1239	1339	1439	1539	1639	1739	1839	1939	2039	
s2	largeur d'une ouverture dans le mur	674	774	874	974	1074	1294	1394	1494	1594	1694	1794	1894	1994	2094	
s3	largeur d'une porte extérieure	644	744	844	944	1044	1264	1364	1464	1564	1664	1764	1864	1964	2064	
s4	largeur d'une porte intérieure	600	700	800	900	1000	1220	1320	1420	1520	1620	1720	1820	1920	2020	
s5	largeur de revêtement du dormant avec bande	60 mm [ORS7]	744	844	944	1044	1144	1364	1464	1564	1664	1764	1864	1964	2064	2164
		80 mm [ORS10]	784	884	984	1084	1184	1404	1504	1604	1704	1804	1904	2004	2104	2204
h1	hauteur du vantail	2027														
h2	hauteur d'une ouverture dans le mur	2062														
h3	hauteur extérieure du dormant	2047														
h4	hauteur intérieure du dormant	2025														
h5	hauteur de revêtement de dormant avec bande	60 mm [ORS7]	2097													
		80 mm [ORS10]	2117													

DIMENSIONS DU REVÊTEMENT DU MUR DU DORMANT AJUSTABLE:

symbole	A	B	C	D	E	F	G	H	I	J	
épaisseur du mur	75 - 94	95 - 114	120 - 139	140 - 159	160 - 179	180 - 199	200 - 219	220 - 239	240 - 259	260 - 279	
symbole	K	L	M	N	O	P	Q	R	S	T	U
épaisseur du mur	280 - 299	300 - 319	320 - 339	340 - 359	360 - 379	380 - 399	400 - 419	420 - 439	440 - 459	460 - 479	480 - 499

OB3 DORMANT BLOC

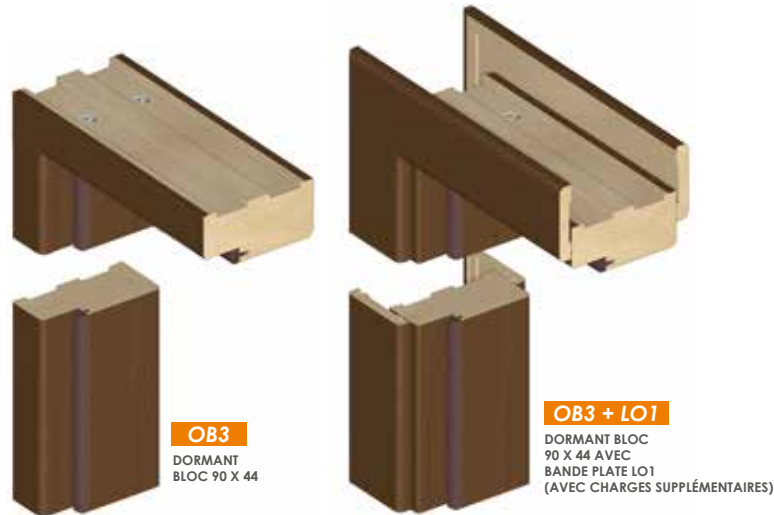

CONSTRUCTION:

panneau MDF

revêtement: tous les décors disponibles dans l'offre INVADO

section: 90 x 44 mm

DORMANT POUR LA POTRE DE LARGEUR:

porte à simple vantail d'une largeur de «60» à «110»

porte à double vantail d'une largeur de «120» à «200»

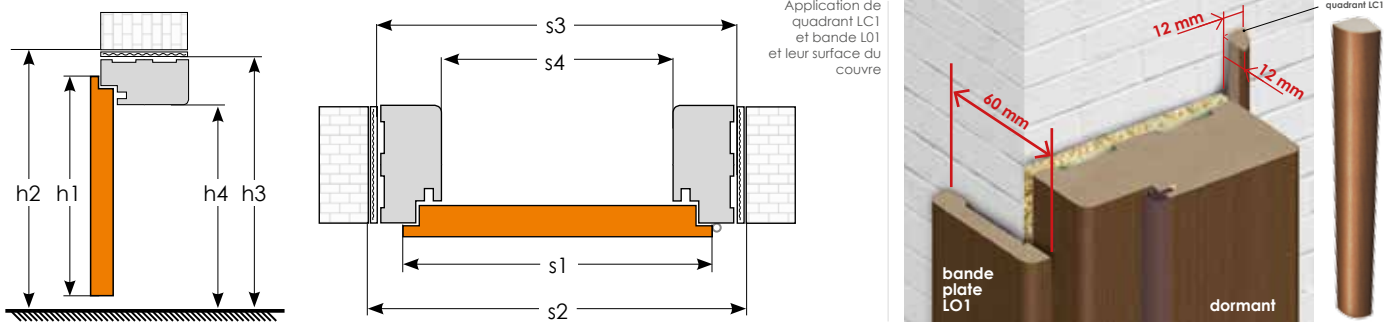

DIMENSIONS DU VANTAIL ET DU DORMANT PORTE BLOC (mm)	PORTES SIMPLES						PORTES DOUBLES								
	«60»	«70»	«80»	«90»	«100»	«110»	«120»	«130»	«140»	«150»	«160»	«170»	«180»	«190»	«200»
Vantail															
s1 largeur du vantail	644	744	844	944	1044	1144	1264	1364	1464	1564	1664	1764	1864	1964	2064
s2 largeur d'une ouverture dans le mur	718	818	918	1018	1118	1218	1338	1438	1538	1638	1738	1838	1938	2038	2138
s3 largeur d'une porte extérieure	688	788	888	988	1088	1188	1308	1408	1508	1608	1708	1808	1908	2008	2108
s4 largeur d'une porte intérieure	600	700	800	900	1000	1100	1220	1320	1420	1520	1620	1720	1820	1920	2020
h1 hauteur du vantail	2040														
h2 hauteur d'une ouverture dans le mur	2084														
h3 hauteur extérieure du dormant	2069														
h4 hauteur intérieure du dormant	2025														

ÉQUIPEMENT EN OPTION POUR DORMANTS AJUSTABLES ET BLOC:

dormant avec impostes jusqu'à 5 ml de périmètre (sans vitrage)

dormant pour portes doubles

charnière supplémentaire pour le dormant «60» - «80»

DORMANT AJUSTABLE ET DORMANT RÉGLABLE POUR LES BATTANTS MODULAIRES SANS FEUILLES:

dormant ajustable avec bande ovale de 60 mm [ORS2] - cela ne s'applique pas aux dormants pour les portes modulaires sans feuillure

bande plate de 80 mm intégrée à l'angle de 45° [ORS8] / [ORS10]

cornière d'angle standard (une «languette» de 30 mm, une bande plate 60 ou 80 mm)

cornière d'angle avec une plus longue «languette» (une «languette» de 50 mm, une bande plate 60 ou 80 mm)

encadrement du mur (dormant de porte) [ORS1] / [ORS8]

dormant ajustable avec pare-choc pour système coulissant simple pose murale (uniquement avec bande plate, type ORS3/ORS9) - Cela ne concerne pas les dormants pour les portes modulaires sans feuillure

DORMANT BLOC

bande plate LO1 60 x 10 mm - le kit complet utilisable d'un seul côté

quadrant LC1



BANDEAU (LO1) ET QUADRANT (LC1) PEUVENT ÊTRE INSERÉS DANS UN CADRE EN BLOC POUR LA PORTE DE «60» - «90» DE LARGEUR. POUR LES PORTES DE «100» - «110» DE LARGEUR, VOUS DEVEZ COMMANDER UN BANDEAU OU UN QUADRANT DOUBLE

CADRE DE PORTE CONCEPTION **SARA-PRO**



Ce cadre de Sara Pro s'approprie à la décoration intérieure grâce à ses qualités remarquables. Invisible à l'œil nu - il rend l'espace plus léger. Se mariant idéalement avec les intérieurs design minimalistes et modernes. Disponible en deux versions : externe et interne.

PORTE SANS FEUILLEURE POUR CADRE DE PORTE EXTÉRIEURE ET DE PORTE REBINÉES POUR CADRE DE PORTE INTÉRIEURE BASÉE SUR LA PORTE **NORMA DECOR 1**

CONSTRUCTION:

cadre des vantaux réalisable en MDF

remplissage stabilisant: «nid d'abeille» ou panneau aggloméré (en option)

structure avec remplissage revêtu des deux côtés d'un panneau HDF

la surface et les bords de la porte sont conçus pour peindre ou pour le papier peint (peinture et papier peint)

DIMENSIONS DU VANTAIL:

porte à simple vantail d'une largeur de «70» à «90»

ÉQUIPEMENT STANDARD:

2 charnières invisibles

serrure magnétique à clé standard, condamnation WC ou cylindre

ÉQUIPEMENT EN OPTION:

réalisation d'un vantail sans trou pour serrure

remplissage: panneau aggloméré

douilles PVC

coupe de ventilation

grille de ventilation

cylindre de serrure breveté 31/36

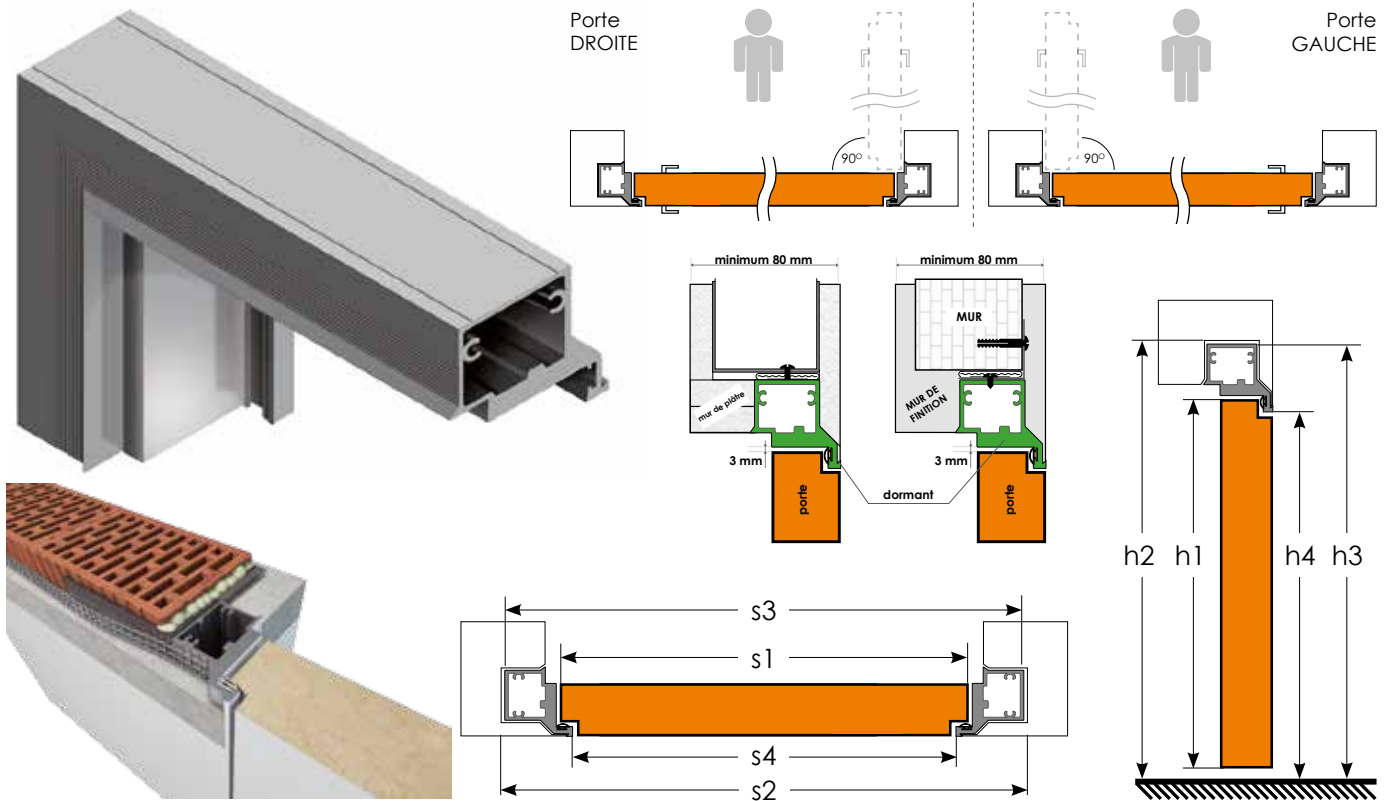
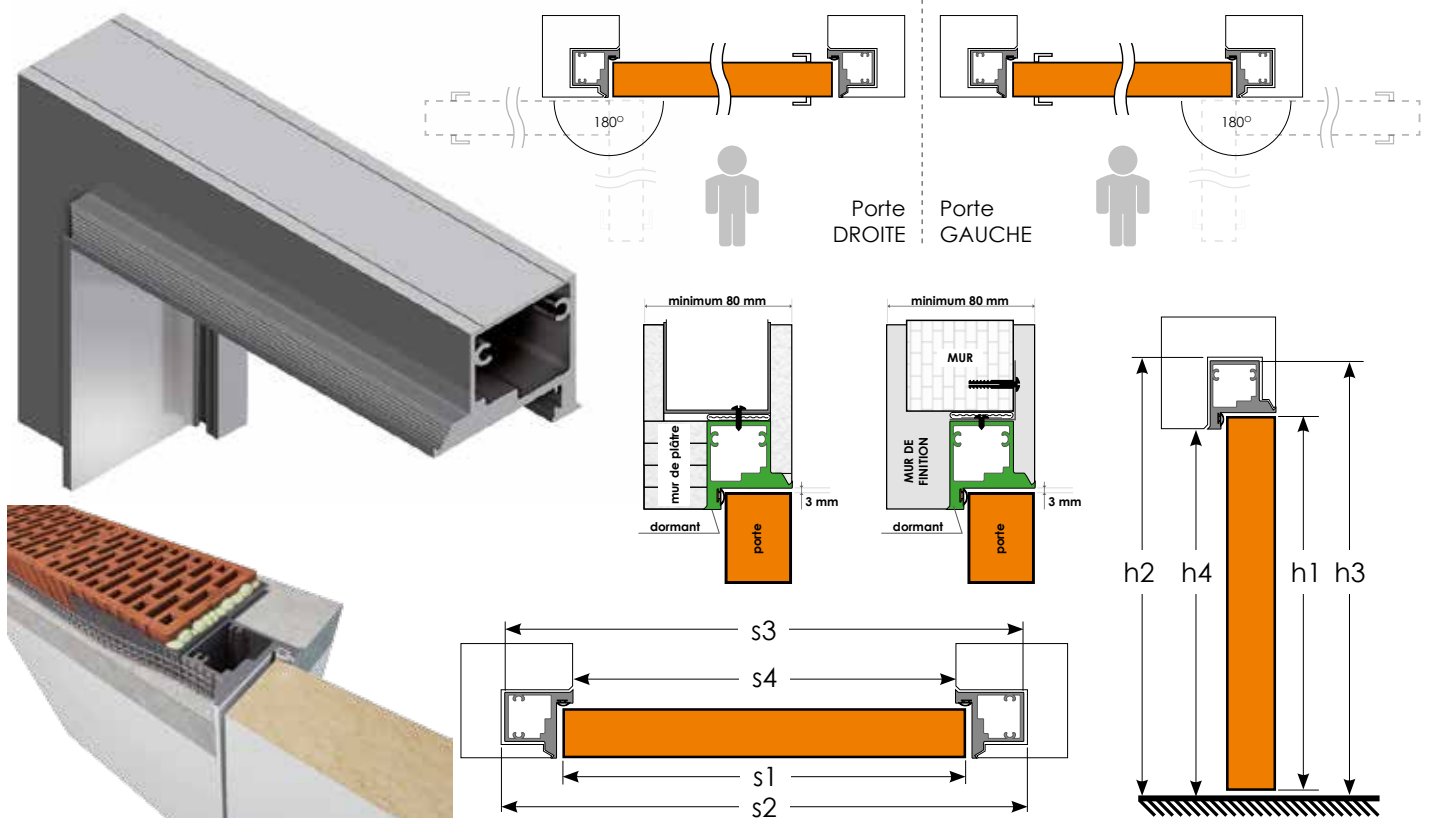

CADRE DE PORTE CONCEPTION SARA-PRO - CADRE DE PORTE INTÉRIURE (Réalisé en aluminium)

CADRE DE PORTE CONCEPTION SARA-PRO - CADRE DE PORTE EXTÉRIURE (Réalisé en aluminium)

DIMENSIONS DU VANTAIL ET DU DORMANT (mm)	CADRE DE PORTE INTÉRIURE			CADRE DE PORTE EXTÉRIURE		
	α(70°)	α(80°)	α(90°)	α(70°)	α(80°)	α(90°)
Vantail						
s1 largeur du vantail	718	818	918	718	818	918
s2 largeur d'une ouverture dans le mur	798	898	998	798	898	998
s3 largeur d'une porte extérieure	788	888	988	788	888	988
s4 largeur d'une porte intérieure	703	803	903	703	803	903
h1 hauteur du vantail		2027			2017	
h2 hauteur d'une ouverture dans le mur		2076			2066	
h3 hauteur extérieure du dormant		2069			2059	
h4 hauteur intérieure du dormant		2027			2017	

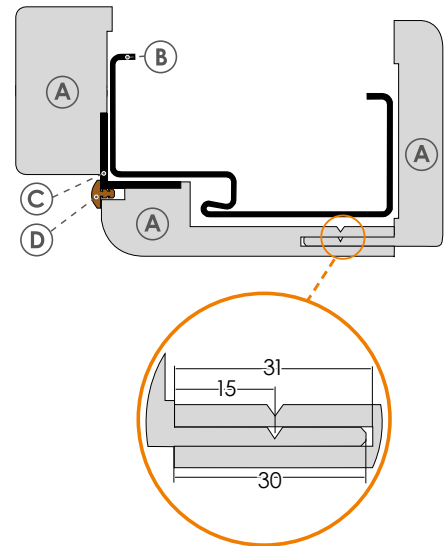
ORS5 SYSTÈME D'AMÉNAGEMENT D'UN DORMANT EN MÉTAL



- (A) Cadre du dormant
- (B) Dormant métallique
- (C) Cornière aluminium
- (D) Joint

FONCTIONNALITÉS:

Le cadre du dormant métallique est un produit qui permet d'installer une nouvelle porte dans des pièces, où des dormants métalliques sont déjà fixés, conformément aux dimensions polonaises standard, sans nécessité de les retirer. L'atout de cette solution est la facilité de montage à l'aide d'une mousse, pour éviter de salir le sol et les murs, ainsi que la possibilité du montage de battants standards avec placage INVADO.

CADRE POUR PORTES EN LARGEUR:

porte à simple vantail d'une largeur de «60» à «90»

DIMENSIONS DU REVÊTEMENT DU MUR DU DORMANT:

A	B	C	D
60 - 94	95 - 129	130 - 199	200 - 269

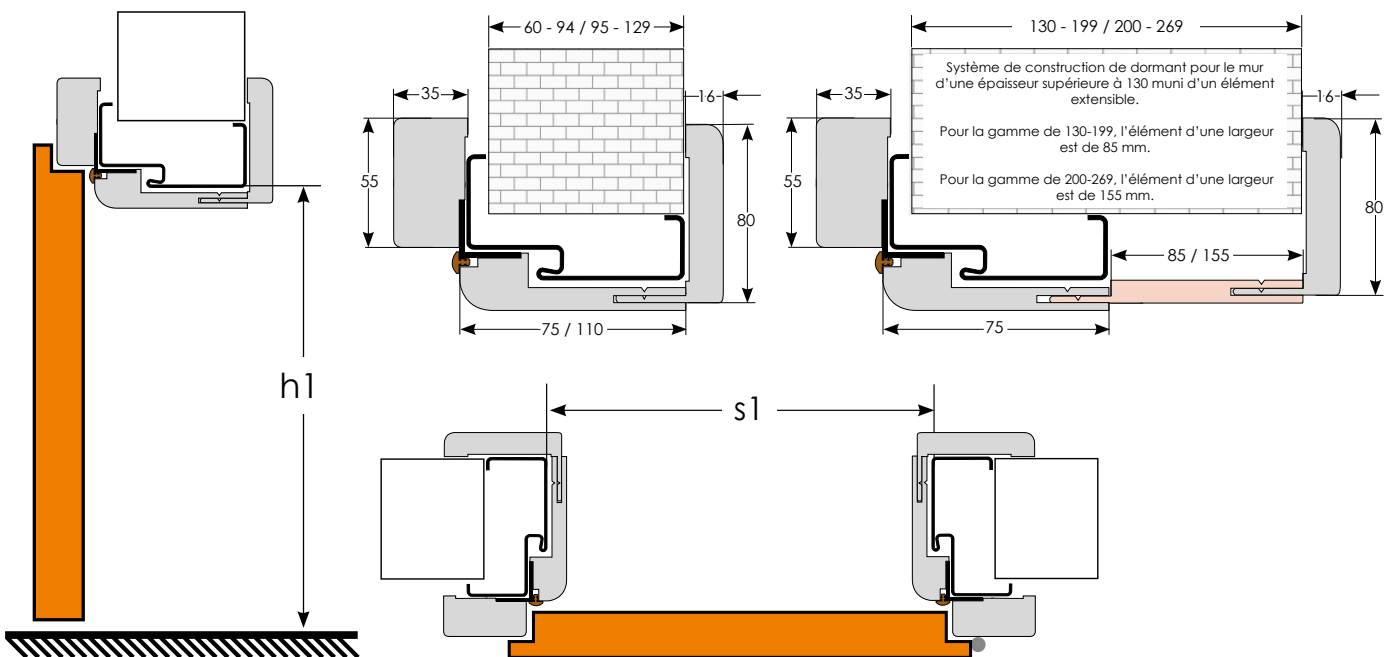

DIMENSIONS À ORIFICES D'UN CADRE MÉTALLIQUE (mm)

Vantail	«60»	«70»	«80»	«90»
s1 largeur du vantail	600	700	800	900
h1 hauteur du vantail	2025			



NOUVEAUTÉ

Poignée **TOTAL-Q**

couleur: **M6 - chrome**

couleur: **M4 - chrome mat (image)**

couleur: **B - noir**



NOUVEAUTÉ

Poignée **VIP FIT**

couleur: **M6 - chrome**

couleur: **M4 - chrome mat (image)**



NOUVEAUTÉ

Poignée **SAPPHIRE**

couleur: **INX - acier inoxydable**

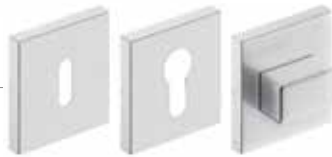

NOUVEAUTÉ

Poignée **LASER-QR**

couleur: **M6 - chrome**

couleur: **M4 - chrome mat (image)**



NOUVEAUTÉ

Poignée **DUO**

couleur: **SN/M6 - nickel satine/chrome**

couleur: **G/M6 - grafit/chrome (image)**



NOUVEAUTÉ

Poignée **SPIGOLA-QR**

couleur: **M6 - chrome**

couleur: **M4 - chrome mat (image)**

couleur: **B - noir**



Poignée **FLIP**

couleur: **SN/M6 - nickel satine/chrome**

couleur: **M6/A - chrome/anthracite (image)**



Poignée **ENTRA**

couleur: **SN/M6 - nickel satine/chrome (image)**

couleur: **M6/A - chrome/anthracite**



Poignée **UNO**

couleur: **INX - acier inoxydable**



Poignée **PRESTO**

couleur: **M6/M9 - chrome/nickel**



Poignée **INVADO**

couleur: **M6/M9 - chrome/nickel**



Poignée **GIUSSY**

couleur: **M6/M9 - chrome/nickel (image)**

couleur: **M3 - marron grafitto**



Poignée **UNO-R**

couleur: **INX - acier inoxydable**



DÉPARTEMENT D'EXPORT:

Tel. +48 34 351 05 50
Mob.+48 508 052 407



Tel. +48 34 351 38 78
Mob.+48 503 186 762

Toutes les informations réunies dans le catalogue ne constituent pas une offre au sens du Code Civil et ne sont fournies qu'à titre d'information. Ce catalogue est valable à partir du 01/10/2019. Le fabricant se réserve le droit d'apporter des modifications.

Attention ! En raison de la technique d'impression utilisée, les couleurs des produits présentées dans le catalogue peuvent différer de l'original. Tous droits réservés. Il est interdit de copier et de publier ce catalogue sur un site internet ou dans tout autre média sans l'autorisation écrite d'Invado société à responsabilité limitée.



Scannez le code et
téléchargez le catalogue sur
votre portable (pdf)