



www.

BFB
EXOTIQUE.fr

Showroom Augny 03-87-55-48-68

CLÔTURES - PORTES DE GARAGES - FENÊTRES - PORTES
- PORTAIL - TERRASSES BOIS ET COMPOSITE

BATIMENT RESIDENTIEL ET INDUSTRIEL

CATALOGUE PRODUITS

2026



contact@bfbexotique.fr /
www.bfbexotique.fr

456 Rue du bois d'Orly,
57685 - AUGNY

NOUVELLE GAMME



NOUVEAUX PRODUITS EN 2026

KIT D'OCCULTATION EPSILON



NEW
NEW
NEW
NEW

PLAQUES TWIN + DOUBLE FACE

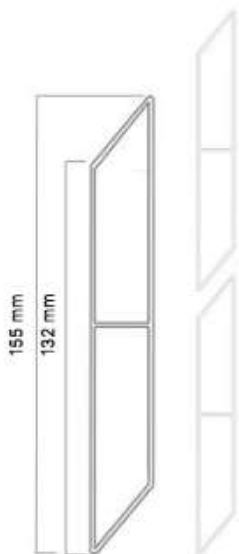
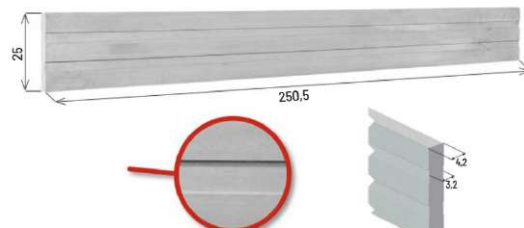

LAMES CLAUSTRA ALU PERSIENNE RHOMBUS 155

NOUVEAUTÉ avec RHOMBUS
155mm qui permet un
occultation totale vue de
l'extérieur, tout en laissant
l'air passer en limitant la
retenue au vent.

21 × 155 mm
L. 1780 mm
Opacité totale
(angle 50°)





Assuré MAAF depuis
au moins 5 ans sans sinistre
déclaré en garantie décennale.



Pour bénéficier d'un savoir faire reconnu et de TVA à taux réduits sur le remplacement de vos menuiseries ! (5.5%)

Besoin d'un devis ? On se déplace gratuitement pour la réalisation de vos devis sur mesures !
Devis réalisés en 48h (sauf éléments exceptionnels).



"Installés à Saint-Maurice-sous-les-Côtes depuis 18 ans, nous sommes spécialisés dans la fermeture de bâtiment résidentiel et industriel. Nous vous accompagnons sur l'intégralité de votre projet, de la création à la pose. Particuliers et professionnels, contactez nous pour toutes demandes d'informations afin d'obtenir un devis sur-mesure gratuit."

**Depuis 2025 nous avons implanté notre showroom d'exposition sur la ZAC D'Augny !
456 Rue du Bois d'Orly 57685 Augny .**

SOMMAIRE

CLÔTURES	Pages 4 - 26	CLOTURE RIGIDE ACIER/ALU/COMPOSITE + ACCESSOIRES
TERRASSES	Pages 27 - 37	TERRASSES BOIS ET COMPOSITES - BARDAGE ET AUTRES AMENAGEMENT EXTERIEURS - ACCESSOIRES
FENETRES ET PORTES	Pages 38 - 50	FENETRES ET PORTES PVC/ALUMINIUM - PORTES DE GARAGES
PERGOLA	Pages 51 - 52	PERGOLA BIOCLIMATIQUES

NOS RÉALISATIONS À LA FIN DU CATALOGUE !

CLÔTURES

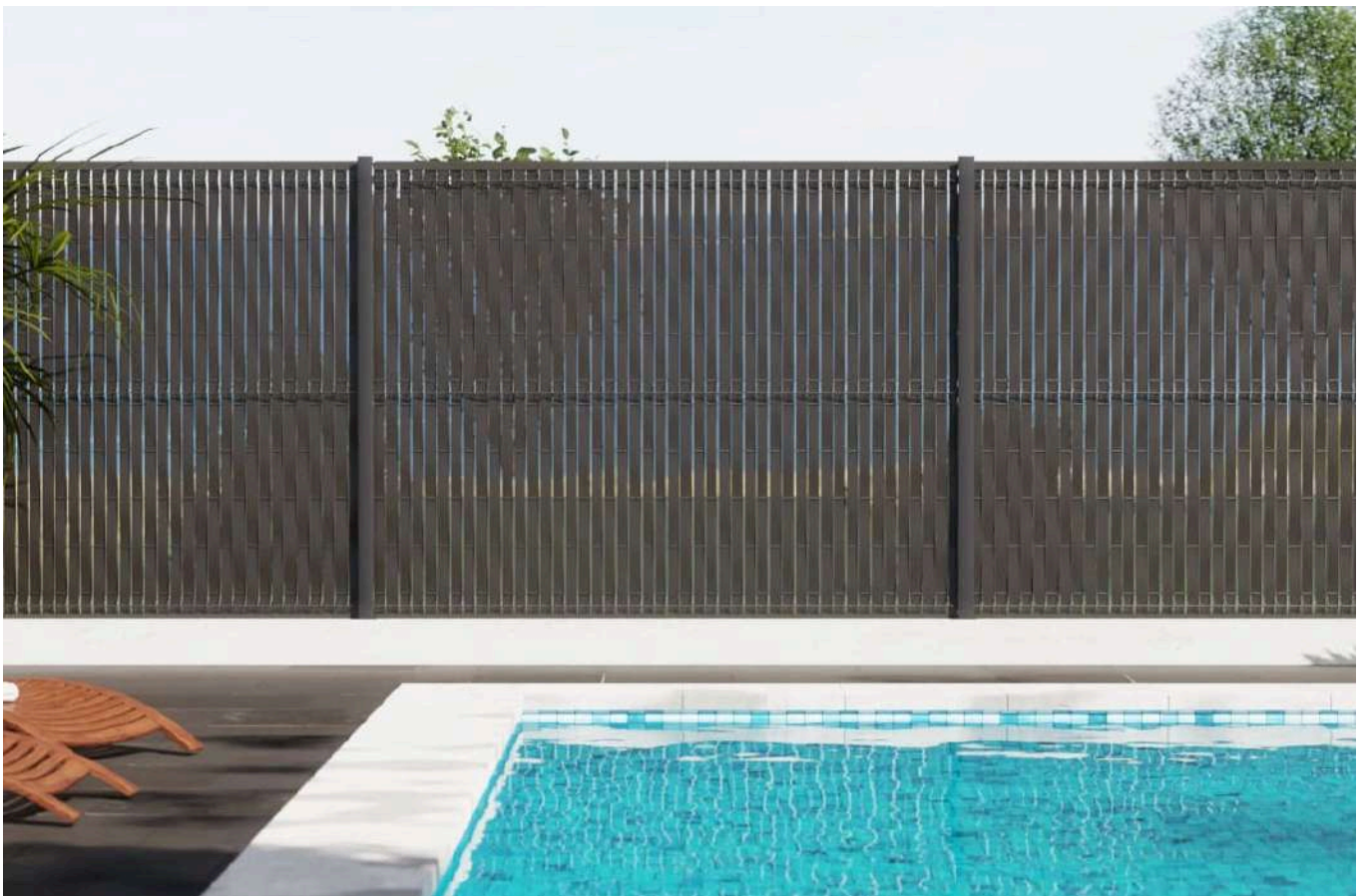
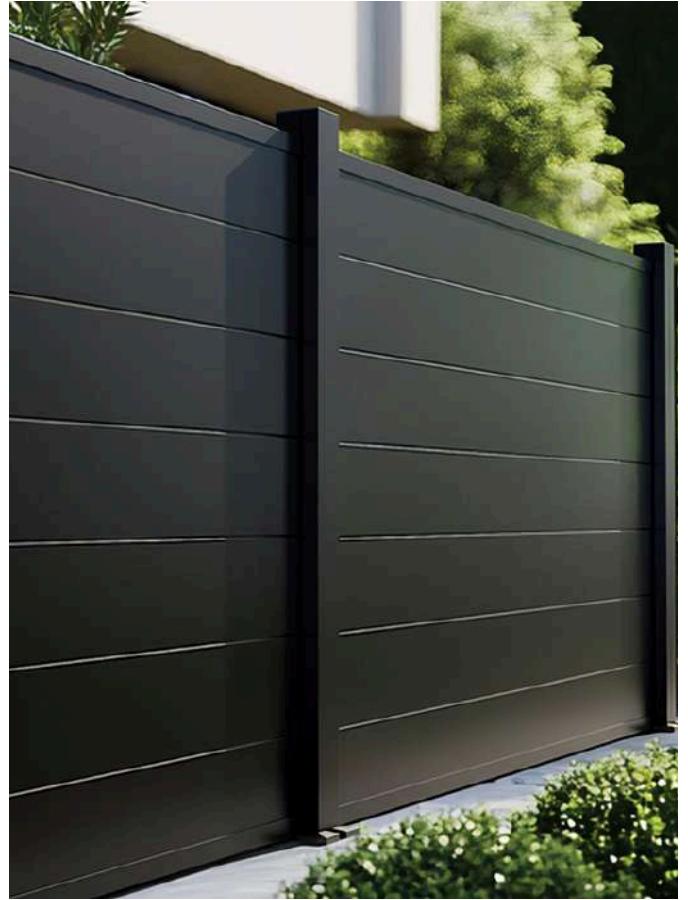
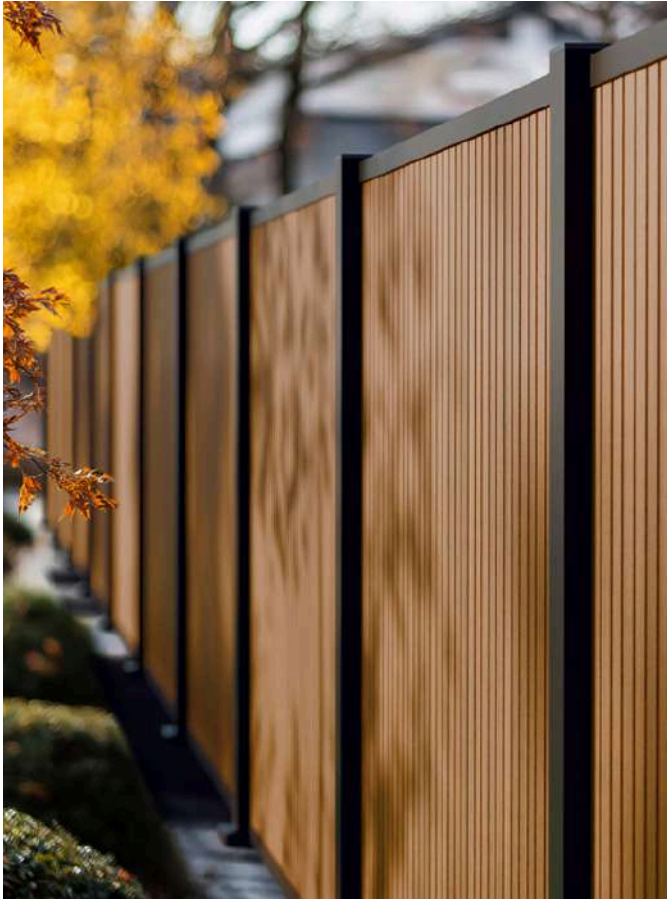

CLÔTURE EN PANNEAUX RIGIDES



VEGA B 55x200

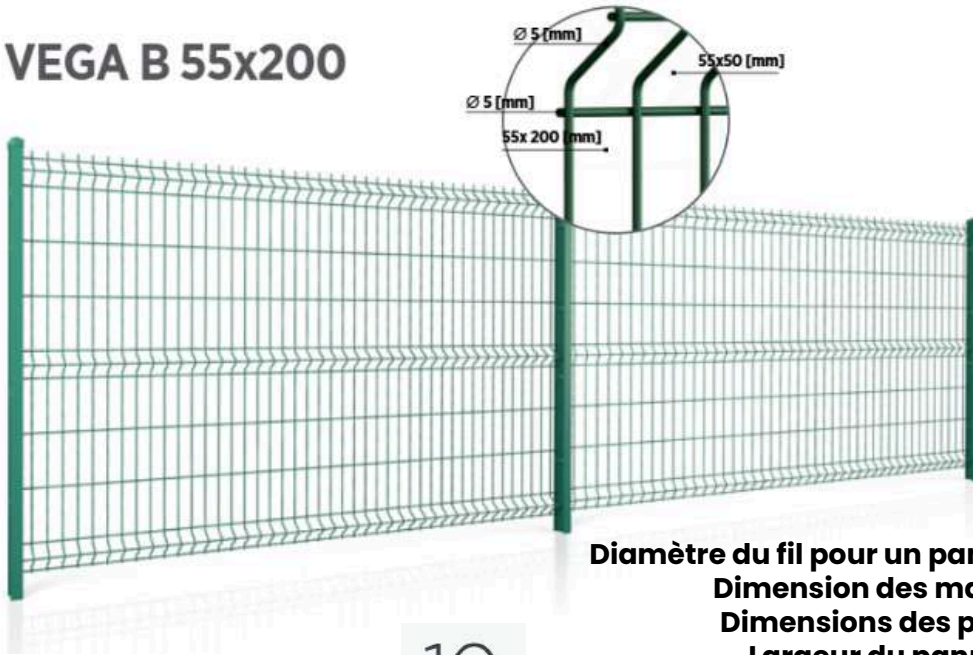

Vert mousse |
RAL 6005



Gris anthracite |
RAL 7016

Autres RAL disponibles sur
commande.

Diamètre du fil pour un panneau en système DUPLEX : 5,0 [mm]
Dimension des mailles simples : 55x200 [mm]
Dimensions des petites mailles : 55x50 [mm]
Largeur du panneau : 2500 [mm] (46 fils)
DIMENSIONS DISPONIBLES

10
ans de garantie

VERSION VEGA B Light 55x200
Diamètre du fil pour un panneau en système
DUPLEX : 4,0 [mm]

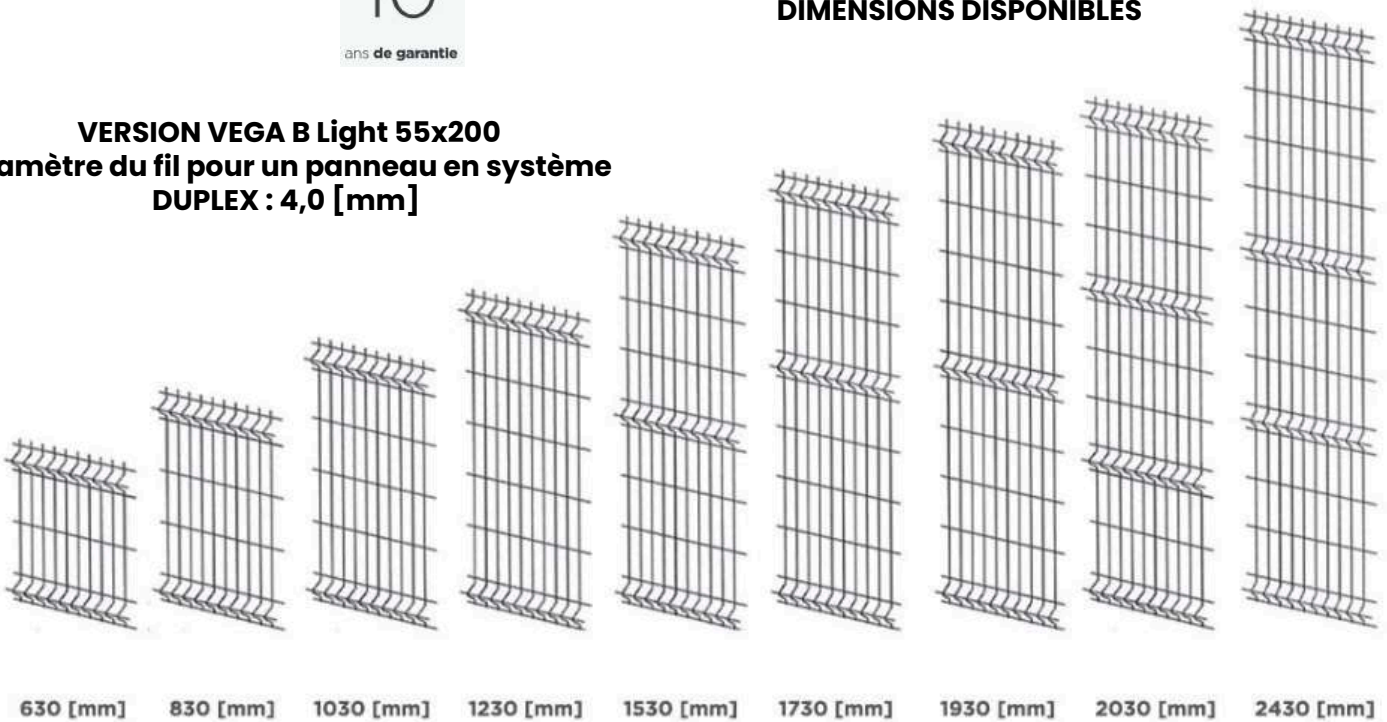

VEGA B 55x200

VEGA B Light 55x200

PANNEAUX OCCULTABLES / ADAPTATION DE SOUBASSEMENTS POSSIBLES
A VOIR PAGE 8



5



VEGA 2D

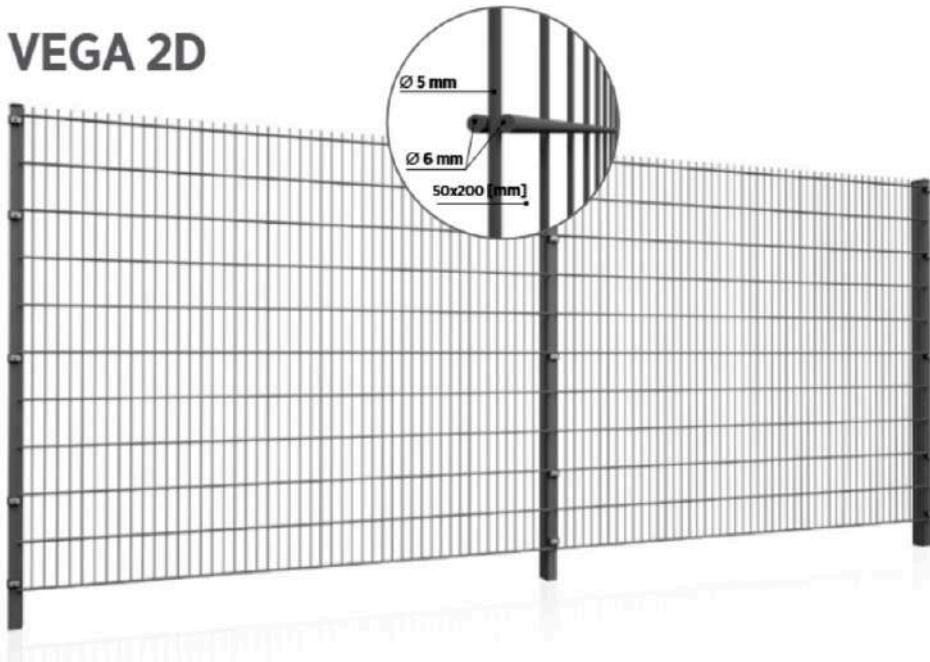

10

ans de garantie



Vert mousse |
RAL 6005



Gris anthracite |
RAL 7016

Autres RAL disponibles.

Diamètre des fils doubles horizontaux pour le panneau dans le Système Duplex : 6 [mm]
Diamètre du fil simple vertical pour le panneau dans le Système Duplex : 5 [mm]
Diamètre des mailles simples : 50x200 [mm]
Largeur du panneau : 2500 [mm] (51 fils)

SUR COMMANDE

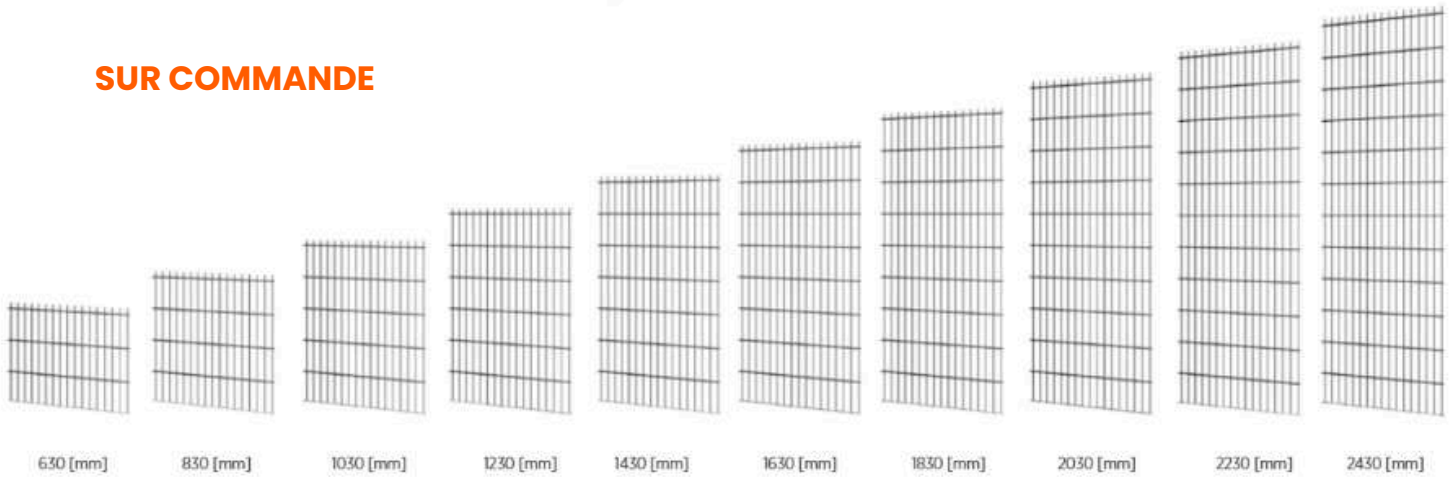

VEGA 2D Super

Aussi disponible :

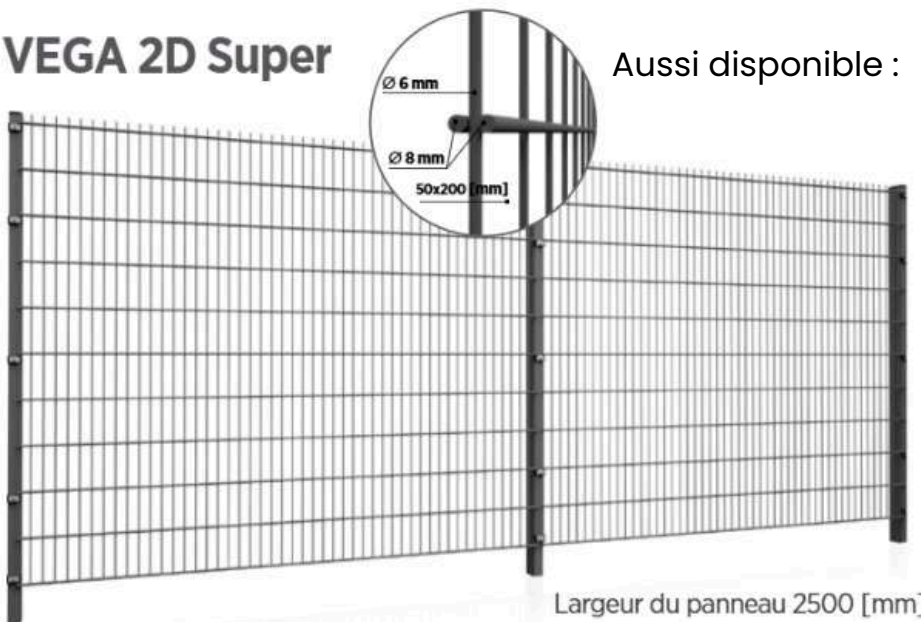

Vert mousse |
RAL 6005

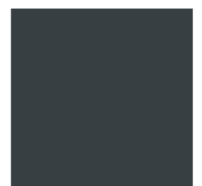

Gris anthracite |
RAL 7016

Autres RAL disponibles.

POTEAUX DE CLOTURE

Les atouts du poteau Periclip:

- Liaison panneau/ poteau à l'aide de clips acier
- Possibilité de mettre une visserie traversante & écrou auto cassant inox pour renforcer la liaison
 - Possibilité de positionner une plaque de soubassement béton dans la feuillure du poteau
 - Pose sur platine
- Remplacement facile des panneaux en cas de dégradation

LE BEST-SELLER

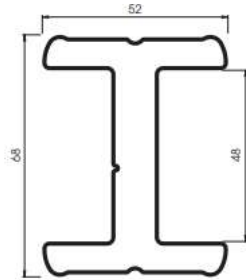

Le Poteau Periclip est destiné à des panneaux en :

Treillis soudé simple fil 55 x 200 VEGA B,
Treillis soudé double fil 50 x 200 VEGA 2D et Treillis soudé double fil 50 x 200 VEGA 2D SUPER avec une pose par clip acier.

Disponibles dans les hauteurs :

1700/2000/2200/2500/3000 [mm]

Gamme des couleurs

Traitement : acier pré-galvanisé suivant norme NEN-EN-ISO 10204 et plastifié suivant norme NEN-EN 15773.

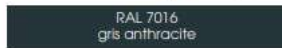

Autres couleurs sur demande.

Options :

- Clip acier
- Pince PERICLIP
- Goujons d'ancrage
 - Cache écrou
- Platine en acier



Autres solutions disponibles sur commande :

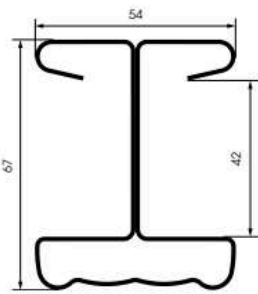

Poteau Minerva Peripost

- Aucun accessoire n'est nécessaire pour la pose des panneaux.
 - Large comptabilité (hauteur maille 100 mm et 200 mm)
 - L'ergonomie du poteau Minerva Peripost lui permet de réaliser des angles (pas besoin de double poteau)
 - Possibilité de positionner une plaque béton dans la feuillure du poteau
- Options • Platine à emboîter / • Clip de tension

Gamme des couleurs

Traitement : acier pré-galvanisé et plastifié.



Autres couleurs sur demande.



Béton sans malaxage pour la réalisation de petits scellements : piquets de clôtures, étendoirs, bancs, supports de boîtes aux lettres, panneaux signalétiques...

Sacs de 25kg

Prêt en 3 étapes !

- 1 - Creuser un trou - Humidifier
- 2 - Verser le béton - Positionner l'objet
- 3 - Verser l'eau - 3,5 L par sac

Mortier en poudre gris foncé prêt à gâcher, constitué de liant hydraulique et de granulats calibrés.

Utilisé pour les petites réparations, les scellements rapides (volets, gonds, crochets), scellement de mobilier urbain, les joints et rebouchage de saignées.

Sacs de 25kg



ACCESSOIRES PANNEAUX RIGIDES



Garantie 15 ans



Simple et rapide à poser

KIT D'OCCULTATION AKIDO



Les caractéristiques :

- Bois composite plein de haute qualité - Garantie de 15 ans
 - 4 hauteurs disponibles : 1m23 / 1m53 / 1m73 / 1m93
 - Adapté aux panneaux de 2m50 de large
 - Un entretien inexistant pour une tranquillité garantie
- 4 coloris à l'effet brossé naturel - GRIS/BRUN/BEIGE/ARGENT

La composition du KIT :

- 43 lattes intermédiaires, largeur 48mm
- 6 lattes d'extrémité : 2x largeur 30mm, 2x largeur 38mm et 2x largeur 48mm
- Lisses hautes et basses en aluminium 2m50 de large

**Les lattes se glissent dans les mailles du treillis soudé.
Pas de clips, ni agrafes, ni vis !**

Différents tressages possibles :

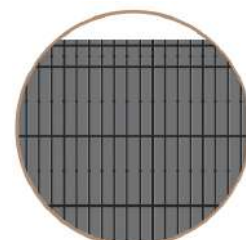
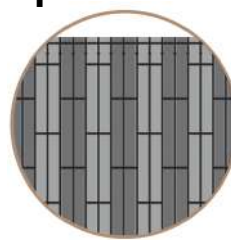
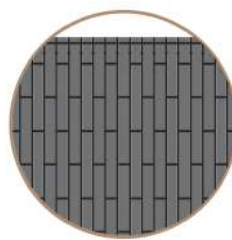

KIT D'OCCULTATION EPSILON

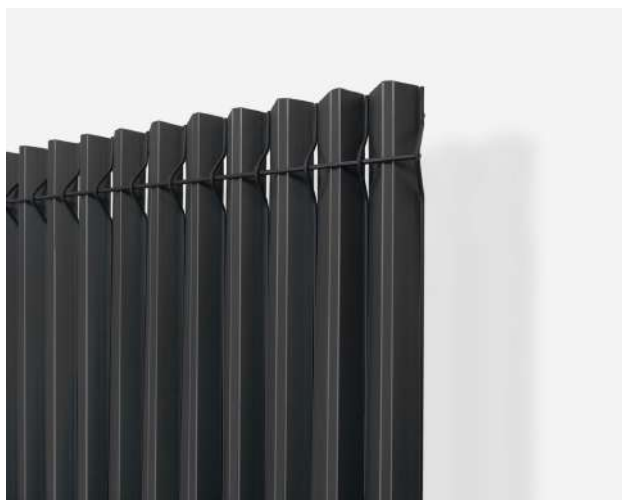

Les caractéristiques :

LANIÈRE BI-MATIÈRE CONDITIONNEMENTS Lanière rigide/souple livrée en kit pour 2,5 m de clôture. Produit en matière polypropylène chargé avec tenue UV très supérieure au PVC et filet de pliage en thermoplastique translucide. Ce produit ne se tresse pas mais se glisse depuis le haut.

Le blocage de l'installation est obtenu grâce à la forme trapézoïdale du produit qui se bloque dans les cages des plis. En partie basse, les lattes sont maintenues par des lisses d'arrêt.

KIT HAUTEUR: carton contenant 45 lattes + 2,46 m de lisse de blocage bas.

**Les lattes se glissent dans les mailles du treillis soudé.
Pas de clips, ni agrafes, ni vis !**

Différentes teintes possibles :



PLAQUES DE SOUBASSEMENTS

SOUBASSEMENTS BETONS DROIT/DEMI-CHAPERON



Coloris disponibles :



Gris béton



Anthracite*



Ton pierre*

Les atouts :

- Facilite l'entretien des abords de la clôture
- Assure une plus grande protection en partie basse
- Peut être enterrée pour éviter le passage des animaux
- Permet de gérer les dénivelés sur les terrains en pente
 - Simplifie l'installation des occultants sur la clôture
 - Apporte de l'esthétisme à la clôture

Les caractéristiques :

- Matériau : béton armé teinté dans la masse
- Hauteurs : 25 cm, 35 cm ou 50 cm
- Finition : 1/2 chaperon ou droite
 - Adapté au poteaux Periclip



Outil idéal pour la pose, la pince pour plaques de soubassement ! Elle permet de simplifier la pose et la manutention des plaques surtout pour les plus lourdes.



NOUVEAUTÉ !!

PLAQUES TWIN + DOUBLE FACE

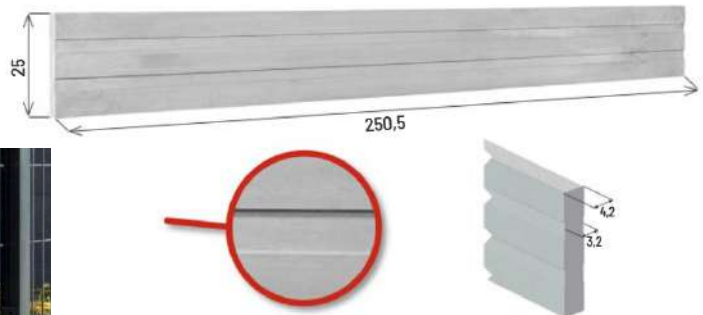

Les atouts :

- Mêmes atouts que les plaques classiques, avec de l'esthétisme en + !!

Les caractéristiques :

- Matériau : béton armé teinté dans la masse
 - Hauteurs : 25 cm
- Finition : Droite ave rainures Double Face
 - Adapté au poteaux Periclip



SOUBASSEMENTS COMPOSITE

Alternative idéale aux soubassements béton. Beaucoup plus léger, ils permettent une mise en œuvre aisée et un gain de temps pour la pose.

Caractéristiques :

- Longueur : 2530mm
- Hauteur : 228mm (superposables)
 - Épaisseur : 38mm
- Finition : Effet brossé pour un rendu naturel
 - Renforts en acier galva inclus
 - Garantie 10 ans
- Entretien : Nettoyeur haute pression
 - Bois composite naturel
 - Montage simple
- Nécessite aucune tranchée
 - Léger et robuste
 - Poids : 13,8 kg



PORTAILS / PORTILLONS

GAMME MODEST

10

ans de garantie



Autres RAL disponibles.

- Les portails et portillons Modest sont une solution systémique destinée à l'habitation et à l'industrie. L'ensemble du portail/portillon comprend les poteaux porteurs et le jeu de charnières/serrures.
- Les portails et les portillons Modest peuvent être utilisés avec les panneaux treillis Vega B et les poteaux. Les rainures du remplissage du portail, du portillon et des panneaux de clôture sont situées à une même hauteur, formant une ligne harmonieuse de l'enclos.
- La structure du portail et du portillon est adaptée au remplissage des panneaux treillis Vega B. Le panneau est soudé à la construction. Disponibles dans deux sens d'ouverture : droit vers l'intérieur (PW) ou gauche vers l'intérieur (LW).
- Les portails et les portillons sont protégés contre la corrosion par le système DUPLEX : galvanisation à chaud et revêtement de peinture polyester.
- Une caractéristique de ces produits est la simplicité, assurant une installation rapide et facile.

VERSION COULISSANT AUTOPORTANT



NE NECESSITE PAS DE RAIL AU SOL !!

Couleurs de base



Caractéristiques du portail AUTOPORTANT MODEST

Le portail coulissant MODEST est également disponible en version à manœuvre manuelle équipée d'une serrure à crochet ou motorisé avec motorisation intégrée au poteau.

Le vantail du portail est rempli d'un panneau à treillis VEGA B vissé à la structure.

Données techniques :

- rail de roulement 95x85mm,
- montage B-3 sur un panneau horizontal,
- butée de fermeture 100x100mm munie d'une pince à galets,
- remplissage : panneau à treillis VEGA B.

10

GAMME GARDIA



10
ans de garantie



Vert mousse |
RAL 6005



Gris anthracite |
RAL 7016

Autres RAL disponibles.

- Les portails et portillons GARDIA sont une solution systémique destinée à l'habitation et l'industrie. L'ensemble du portail/portillon comprend les poteaux porteurs et le jeu de charnières/serrures LOCINOX.
- La protection contre la corrosion est assurée par le système Duplex: galvanisation à chaud + revêtement de polyester.
- Le battant du portail ou du portillon est rempli d'un panneau à treillis Vega 2D de 6/5/6 de diamètre des barreaux ou d'un panneau à treillis Vega 2D Super 8/6/8.
- Le panneau à treillis est intégré à la structure par soudage

Large amplitude d'ouvertures* :

DIMENSIONS DU POTEAU DU PORTAIL ET DU PORTILLON		
	Larg. du portail [mm]	Larg. du portillon [mm]
Poteau en profilé de 80x80 mm	2000 - 2500	1000 - 1250
Poteau en profilé de 100x100 mm	3000 - 4000	1500 - 2000
Poteau en profilé de 120x120 mm	4500 - 5500	-
Poteau en profilé de 160x160 mm	6000 - 8000	-

*largeur d'ouverture = passage libre entre poteaux
Aussi disponible en version coulissant autoportant.

GAMME BASTION



10
ans de garantie



Autres RAL disponibles.

- Le système de portails et portillons BASTION a été conçu en tant qu'une solution de design spécial pour toute activité industrielle et surtout là où entrent en jeu la simplicité de forme et la fonctionnalité.
- Le kit comprend des poteaux porteurs et un set charnières-serrures.
- BASTION offre trois sortes de remplissages à votre choix : barreaudage en profilé 25x25 mm, 25x25 Caro, 18x30, tube phi 25 mm, panneau à treillis VEGA B vissé à la structure ou panneau à treillis VEGA 2D Super vissé ou soudé à la structure.
- Grâce à un large choix d'options supplémentaires et de dimensions, BASTION est une solution polyvalente prête à être utilisée sans éléments supplémentaires
- Les portails battants appartenant au système BASTION sont disponibles en version à manœuvre manuelle ou motorisée.
- Ils sont munis du marquage CE attestant la conformité du produit avec la norme PN EN 13241-1.
- Les portillons BASTION peuvent être équipés d'une serrure standard avec cylindre ou d'une serrure électromagnétique.
- **Dimensions possibles sur mesure : L=800 à 1350 mm - H=1000 à 2400mm Portillon / L=jusqu'à 10 000mm - H=1400 à 2400 mm Portail**

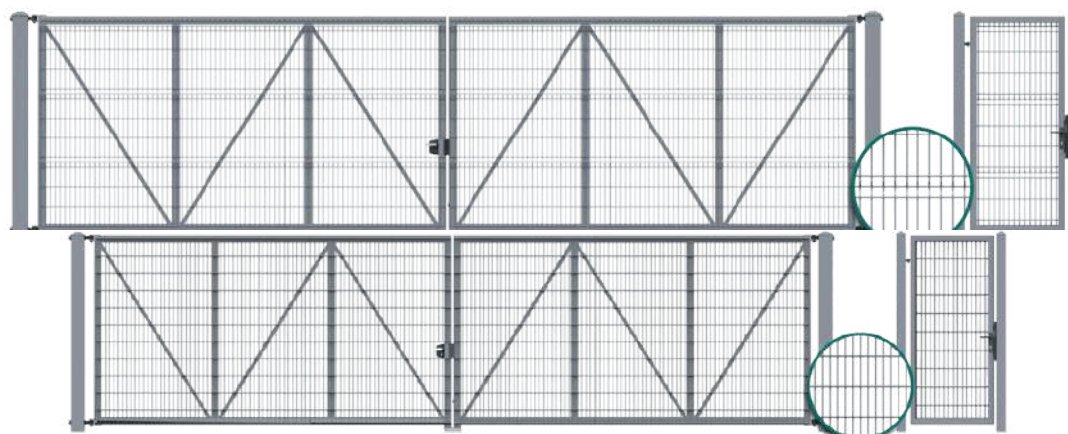

MODELE PI 95 MANUEL ET AVEC MOTORISATION



Destiné à la fermeture de passages d'une largeur allant jusqu'à 7 mètres

Caractéristiques :

- double rail de guidage pour le portail manuel,
 - butée de fermeture munie d'une pince,
- support arrière stabilisant le vantail ouvert (selon la largeur du portail),
- motorisation située dans le poteau avec fermeture sous forme de capuchon,
- possibilité de réalisation avec motorisation externe.
 - Disponible dans tous les RAL

MODELE PI 130 MANUEL ET AVEC MOTORISATION



Destiné à la fermeture de passages d'une largeur allant jusqu'à 9 mètres

Caractéristiques :

- triple rail de guidage pour le portail manuel,
- double butée de fermeture munie d'une pince,
 - support arrière stabilisant le vantail ouvert,
- motorisation située dans une armoire (petite ou grande),
- possibilité de réalisation avec motorisation externe.
 - Disponible dans tous les RAL

MODELE PI 200 MANUEL ET AVEC MOTORISATION

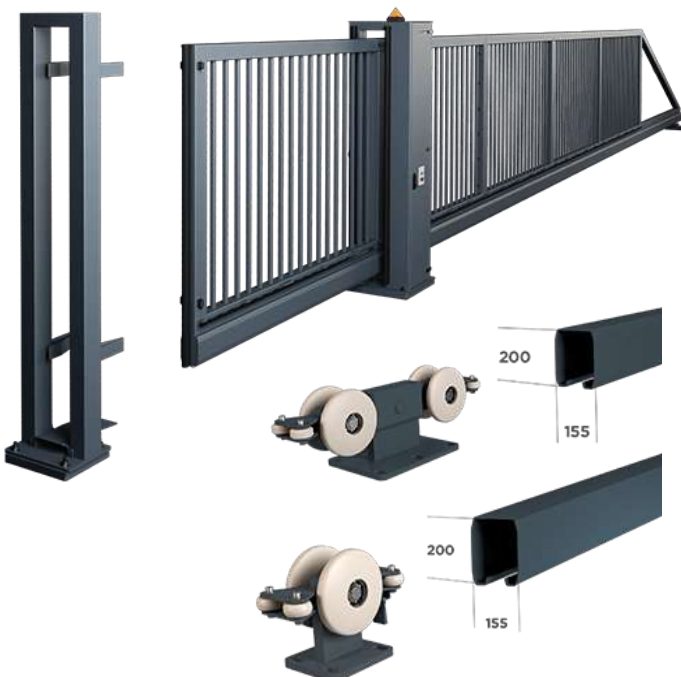

Destiné à la fermeture de passages d'une largeur allant jusqu'à 16 mètres

Caractéristiques :

- triple rail de guidage pour le portail manuel,
- double butée de fermeture munie d'une pince,
 - support arrière stabilisant le vantail ouvert,
- motorisation située dans une armoire (petite ou grande),
- possibilité de réalisation avec motorisation externe.
 - Disponible dans tous les RAL

REPLISSAGES POSSIBLES

Remplissage barreaudé, profilé de 25x25

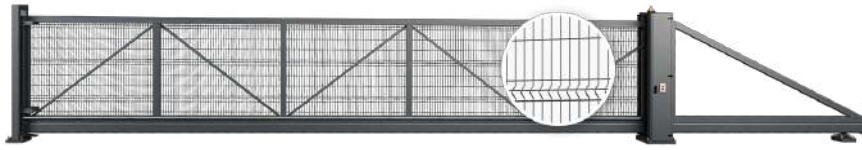

Remplissage en panneaux à treillis VEGA B (remplissage vissé à la structure)

Remplissage en panneaux VEGA 2D Super (panneau vissés)

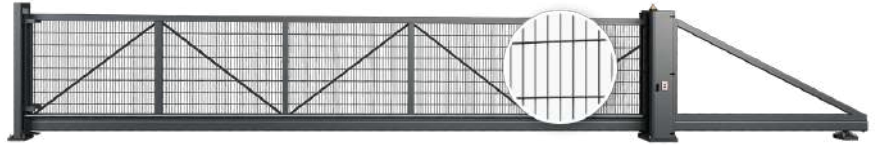

Remplissages barreaudés en profilés tubulaires 25 mm (soudés à la structure)

Remplissage barreaudé en profilés 25x25 mm Caro (soudés à la structure)

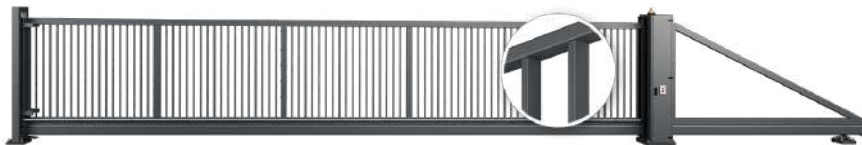
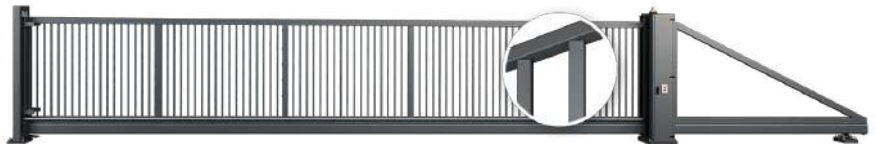

Remplissage barreaudé en profilés 30x18 mm (soudés à la structure)

Remplissage horizontal en tôle AW.10.228 avec vide entre panneaux de 20 [mm]



Remplissage horizontal («persienne») en tôle profilée d'une épaisseur de 0,75 [mm] AW.10.229

Remplissage AW 10.77. remplissage barreaudé avec tubes ronds, diamètre \varnothing 25



AUTOMATISMES

Un large choix d'automatismes en fonction des dimensions du portail et de sa destination. L'offre comprend les automatismes de puissance, vitesse et intensité d'utilisation différentes.

Tous les portails motorisés présentés dans l'offre WIŚNIEWSKI sont labellisés CE attestant la conformité des produits avec la norme PN EN 13241-1.

Nous proposons l'option d'encastrement de l'automatisme dans le poteau, une armoire basse ou haute. Cela garantit le fonctionnement et la commande de la motorisation fiables et sans problèmes. L'encastrement constitue aussi une protection anti-vol éprouvée



Version Automatik 1:

- Actionneur
 - Centrale de commande
 - Récepteur radio
 - Émetteur de commande à distance pour motorisation
 - Lampe de signalisation
 - Antenne extérieure
 - Cellules photoélectriques
 - Contacteur à clé muni d'un bouton d'arrêt d'urgence STOP
 - 3 barres palpeuses de sécurité
- Système de transmission du signal depuis la barre palpeuse de sécurité installé sur le vantail

Version Automatik 2:

- Actionneur
 - Centrale de commande
 - Récepteur radio
 - Émetteur de commande à distance pour motorisation
 - Lampe de signalisation
 - Antenne extérieure
 - Cellules photoélectriques
 - Contacteur à clé muni d'un bouton d'arrêt d'urgence STOP
 - 5 barres palpeuses de sécurité
- Système de transmission du signal depuis la barre palpeuse de sécurité installé sur le vantail



Version Totmann/Homme mort : (manipulé avec un contacteur à clé)

- Actionneur
- Centrale de commande
- Lampe de signalisation
- Contacteur à clé muni d'un bouton d'arrêt d'urgence STOP

GAMME COULISSANTS SUR RAIL INDUSTRIELS

MODELES WI 120 ET 200 MANUEL ET AVEC MOTORISATION



Rail du portail dont la largeur jusqu'à 10 [m]

Rail renforcé du portail dont la largeur est au dessus de 10 [m]

REPLISSAGES IDENTIQUES A LA GAMME PI

Les portails coulissants sur rail au sol sont des constructions en profilés d'acier fermés. La partie inférieure du portail est renforcée par une poutre à laquelle sont fixées les roulettes. Le portail se déplace sur un rail de roulement monté au sol. Le vantail avec remplissage systémique. Le portail en version manuelle ou automatique (motorisée).

Plage de dimensions des portails WI 200 et WI 120 :

	WI 120 SUR RAIL AU SOL 120x80x3					WI 200 SUR RAIL AU SOL 200x80x4					
2100	•	•	•	•	•	•	•	•	•	•	•
2000	•	•	•	•	•	•	•	•	•	•	•
1600	•	•	•	•	•	•	•	•	•	•	•
1500	•	•	•	•	•	•	•	•	•	•	•
1250	•	•	•	•	•	•	•	•	•	•	•
1000	•	•	•	•	•	•	•	•	•	•	•
	3000	4000	5000	6000	7500	8000	9000	10000	11000	12000	

SEGMENTS INDUSTRIELS

Cette forme simple des segments accompagnés d'une gamme de portails et portillons crée un ensemble cohérent et fonctionnel. Ils redonnent un aspect moderne et représentatif à la fois à un espace clôturé. Disponibles en plusieurs dimensions type ou conçus et réalisés selon les besoins sur la base d'une plage de dimensions concernée.

Jusqu'à 10 ans de garantie anti-corrosion sur les portails protégés par le système de peinture par pulvérisation DUPLEX.

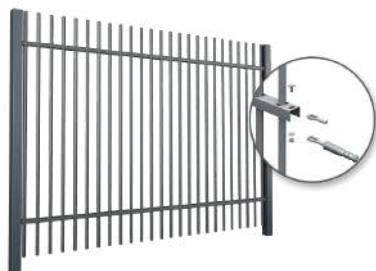

OPO 201 :

Les segments OPO 201 sont des segments industriels de profilés tubes carrés 20 x 20 [mm] soudés à travers aux traverses de profilés tubes carrés 40 x 30 [mm]. Hauteur maximale des segments : 2 [m].

Possibilité de fixation au poteau systémique en acier ou au poteau maçonné.



OPO 251 :

Les segments OPO 251 sont des segments industriels de profilés tubes carrés 25 x 25 [mm] soudés en superposé aux traverses de profilés tubes carrés 40 x 27 [mm]. Hauteur maximale des segments : 2 [m].

Possibilité de fixation au poteau systémique en acier ou au poteau maçonné.



OPZ 252 :

Les segments OPZ 252 sont des segments industriels de profilés tubes carrés 25 x 25 [mm] soudés à l'intérieur du cadre de profilés tubes carrés 40 x 40 [mm]. Hauteur maximale des segments : 2,4 [m].

Possibilité de fixation au poteau systémique en acier ou au poteau maçonné.



OPZH 253 :

Les segments OPZH 253 sont des segments industriels de profilés tubes 25x25 [mm] soudés en superposé aux traverses de profilés tubes carrés 40x27 [mm]. Hauteur maximale des segments : 2,4 [m].

Possibilité de fixation au poteau systémique en acier ou au poteau maçonné.



OPR 25 :

Les segments OPR 25 sont des segments industriels de profilés tubes carrés fi 25[mm] soudés en superposé aux traverses de profilés tubes carrés 40x27 [mm]. Hauteur maximale des segments : 2,4 [m].

Possibilité de fixation au poteau systémique en acier ou au poteau maçonné.



OPC 25 :

Les segments OPC 25 sont des segments industriels de profilés tubes 25 x 25 [mm] Caro soudés en superposé aux traverses de profilés tubes carrés 40x27 [mm]. Hauteur maximale des segments : 2,4 [m].

Possibilité de fixation au poteau systémique en acier ou au poteau maçonné.



OP 318 :

Les segments OP 318 sont des segments industriels de profilés tubes 18x30 [mm] soudés en superposé aux traverses de profilés tubes carrés 40x27 [mm]. Hauteur maximale des segments : 2,4 [m].

Possibilité de fixation au poteau systémique en acier ou au poteau maçonné.



AW 10.77 :

Le remplissage barreaudé avec tubes ronds, diamètre \varnothing 25, est disponible comme remplissage systémique pour les portails coulissants/ autoportants Pl, pour les portails Bastion et les portillons, et comme remplissage pour les segments de clôture.

La hauteur maximale des segments : 2,4 [m]. Possibilité de le monter à un poteau systémique en acier ou à un poteau maçonné.



GAMME DE CLÔTURE COMPOSITE FIBERDECK

LAMES CLAUSTRA PREMIUM/PREMIUM XL



Les lames PREMIUM et XL sont coextrudées. Cela signifie que la lame en bois composite est enveloppée d'une couche protectrice en polymère porteuse de la teinte suivant un motif appliqué aléatoirement.

Cette couche est brossée pour un rendu chaleureux et naturel. Les lames sont insensibles aux attaques d'insectes et de termites et sont **garanties 20 ans contre la décoloration et les taches.**



21 x 150 x 1780 mm

La surface plus vaste des lames PREMIUM XL permet aux motifs nuancés de davantage s'exprimer pour un effet remarquable. Mixées avec des lames PREMIUM standard, le rendu est saisissant et inimitable.

Pour assurer leur rigidité, les lames doivent être équipées de renforts en aluminium.



21 x 310 x 1780 mm



LAMES PREMIUM disponibles en 5 coloris : CEDAR / DARK GREY / TEAK / IPE / LIGHT GREY



CEDAR
FD1826



DARK GREY
FD1232



TEAK
FD1234



IPE
FD1233



LIGHT GREY
FD1235

LAMES PREMIUM XL disponibles en 3 coloris : DARK GREY / LIGHT GREY / TEAK



DARK GREY
FD2136



LIGHT GREY
FD2137



TEAK
FD2138



LAMES CLAUSTRA MODERN HORIZONTAL ET VERTICAL

Les lames Modern offrent un effet faux claire-voie élégant grâce à une surface rainurée soigneusement proportionnée exprimée de chaque côté.

Ces lames en bois composite sont **garanties 20 ANS contre la décoloration dans les conditions les plus extrêmes**, grâce à la co-extrusion. Elles peuvent être associées aux lames en aluminium OPALE.



Pour assurer leur rigidité, les lames doivent être équipées de renforts en aluminium.

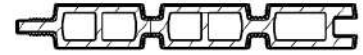

21 x 150 x 1780 mm



TEAK
FD1121



DARK GREY
FD1118



CEDAR
FD1531

LAMES MODERN HORIZONTAL disponibles en 3 coloris : TEAK / DARK GREY / CEDAR

Spécialement développée pour permettre la pose des lames de façon verticale, une lisse renforcée basse garantie une tenue et une stabilité dans le temps.

Elle vous permettra de créer une clôture au visuel unique et intemporel.

En aluminium thermolaqué, disponible en couleurs gris anthracite et noir, sa finition est particulièrement soignée, pour obtenir le plus bel effet.



21 x 150 x 1780 mm

NOUVEAUTÉ LAMES CLAUSTRA EXOTICS

Tout savoir

Epaisseur : 21mm

Hauteur : 160mm (150mm utile)

Longueur : 1780mm

Deux couleurs : red et brown

Compatible avec lames aluminium



21 x 150 mm
L. 1780 mm

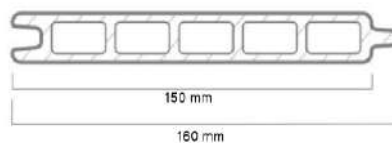

Inspirée par les bois exotiques, la clôture EXOTICS évoque la chaleur naturelle et la noblesse des essences tropicales. Qu'il s'agisse de sa teinte brune ou rouge, cette clôture composite sublime les espaces extérieurs contemporains et s'accorde parfaitement aux architectures modernes ou aux environnements végétalisés.



GAMME DE CLÔTURE ALU FIBERDECK

LAMES ALU OPALE

Préserver son intimité avec Style

Les lames emboîtables en aluminium OPALE sont idéales pour obtenir une clôture moderne et élégante. Elles s'associent aux lames en bois composite, afin de créer un contraste chaleureux, ou bien aux lames OPEN pour un effet aéré.

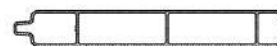

21 x 150 x 1780 mm



Tenue au vent



Résiste aux UV



GRIS RAL7016
FD0868



NOIR RAL9005
FD1927

Les lames OPALE sont thermolaquées avec un effet texturé.

Certifiées Qualicoat® et Qualimarine®, elles sont disponibles en gris anthracite RAL7016 et en noir RAL9005

LAMES ALU OPEN

Les lames OPEN se posent avec des entretoises pour créer une clôture ajourée.

Elles sont disponibles en deux sections : 45mm et 100mm de hauteur.

Ces deux hauteurs permettent de choisir entre un effet aérien ou robuste. Les entretoises de 15mm peuvent être empilées afin de gérer finement l'espace laissé vide entre les lames.



21 x 100 x 1780 mm



21 x 45 x 1780 mm

Les lames OPEN sont thermolaquées avec un effet texturé. Certifiées Qualicoat® et Qualimarine®, elles sont disponibles en gris anthracite RAL7016 et en noir RAL9005.



OPEN 45
GRIS RAL7016 : FD1198
NOIR RAL9005 : FD1928

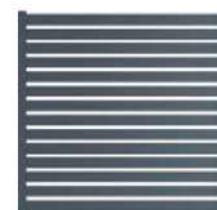

OPEN 100
GRIS RAL7016 : FD1197
NOIR RAL9005 : FD1928

LAMES ALU RHOMBUS

Uniques par leur design, les lame RHOMBUS se distinguent par leur profilé de forme parallélépipédique.

Elles proposent ainsi un effet persienné, qui permet de regarder vers l'extérieur sans être vu.

Elles se posent avec des entretoises à angle de 15° qui peuvent être empilées afin de gérer l'espacement entre les lames.

NOUVEAUTÉ avec RHOMBUS 155mm qui permet un occultation totale vue de l'extérieure, tout en laissant l'air passer en limitant la retenue au vent.



GRIS RAL7016
FD1564



NOIR RAL9005
FD1930



ENTRETOISES NYLON
SUPERPOSABLES 10MM
RHOMBUS 75 (44 PCES)
■ GRIS FD1643
■ NOIR FD1924
RHOMBUS 155 (24 PCES)
■ GRIS FD2330
■ NOIR FD2331

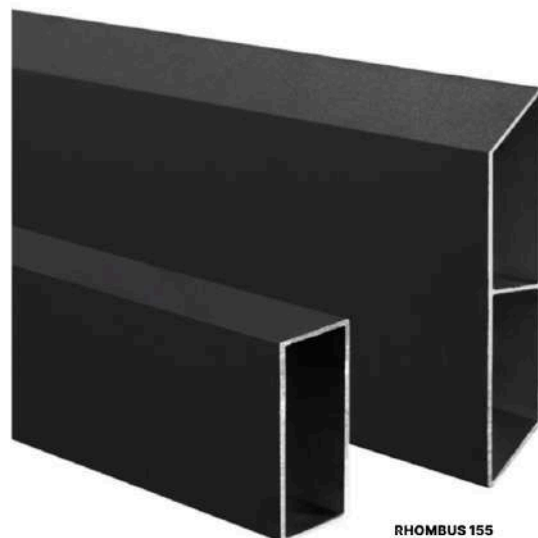

RHOMBUS 75

RHOMBUS 155



Tenue au vent

Les lames RHOMBUS sont thermolaquées avec un effet texturé. Certifiées Qualicoat® et Qualimarine®, elles sont disponibles en gris anthracite RAL7016 et en noir RAL9005.

Possibilité de mettre des plaques de soubassements béton !

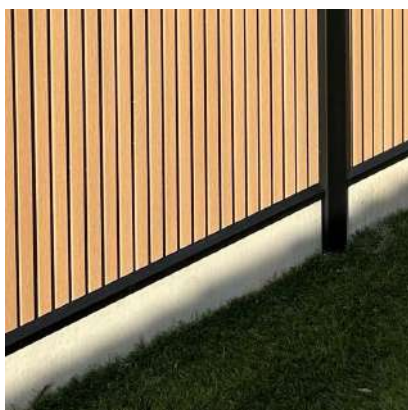

* Minéralisant coloré conseillé

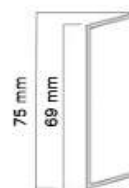

21 x 75 mm
L. 1780 mm
Opacité partielle
(angle 15°)



21 x 155 mm
L. 1780 mm
Opacité totale
(angle 50°)



Très stable



Anti-tâches



GAMME DE DECOR ALU FIBERDECK



Les décors en aluminium sont découpés au laser et apportent de la personnalité à la clôture.

Ils sont fournis avec les profilés en aluminium qui forment leur cadre. L'ensemble s'assemble parfaitement sur les lames aluminium ou composite.

Les décors horizontaux se positionnent tout en haut du module ou bien entre deux lames de clôture.

DECOR HERA



Un décor unique, composé de lignes qui se croisent formant un motif complexe qui rappelle la beauté de la nature et l'interconnexion dans un design artistique.

Un décor horizontal remplace exactement 2 lames aluminium ou composite.

DECOR PAXOS



Ce motif décoratif géométrique à l'espacement uniforme entre les lignes renforce l'aspect géométrique et permet la végétalisation de la clôture. Les plantes peuvent s'entrelacer avec les mailles du décor et grimper le long des montants.

Un décor horizontal remplace exactement 3 lames aluminium ou composite.



DECOR CRIOS



Un décor composé de formes carrées et rectangulaires qui s'imbriquent les unes dans les autres. Une esthétique moderne et structurée pour une composition harmonieuse. CRIOS crée un effet visuel saisissant, captivant l'attention et ajoutant de la profondeur au design.

Le décor horizontal remplace exactement 2 lames aluminium ou composite.

DECOR LAMIA



Le décor LAMIA agrément le panneau d'un motif élégant de petites vagues et ondulations. Grâce à leur disposition subtile et à leur densité, ce motif offre un niveau accru d'intimité et d'occultation, tout en ajoutant une esthétique captivante à tout environnement où il est utilisé.

Le décor horizontal LAMIA remplace exactement 2 lames aluminium ou composite.



POTEAUX ET ACCESSOIRES FIBERDECK



CHAPEAU DE POTEAU
COUVRANT PP

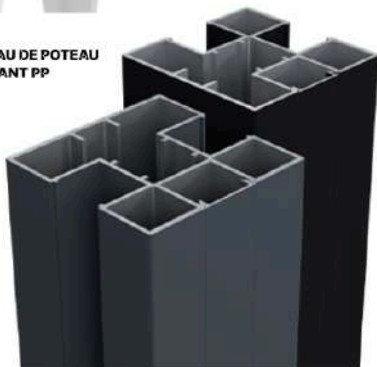

Poteau en alu 75x75 mm

Section	75x75 mm
Épaisseur d'aluminium	1,8 à 2,2 mm
Résistance au vent	120 km/h*
Gestion des angles à 90°	Incluse
Profilé de finition	Inclus
Coloris	Gris anthracite RAL7016
	Noir RAL9005
	Thermolaquage texturé
Hauteurs	124 cm / 184 cm / 234 cm / 300 cm

*Résistance au vent pour une clôture de hauteur 1m80 scellée

Kit d'angle pour poteaux

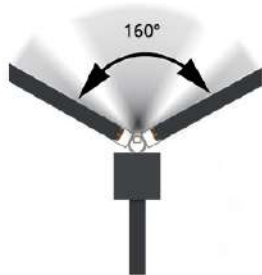

Ce kit pour poteau de la clôture BOSTON permet de donner n'importe quel angle au tracé de la clôture. L'axe du pivot se clipse dans la rainure du poteau, et le pivot vient se glisser dessus.

La partie pivotante accueille les lames comme un poteau classique. Sur une rainure, il est possible de créer des angles allant de 10° jusqu'à 170°. Ainsi, le kit ne laisse aucun angle mort.

Compatible avec les 2 types de poteaux !

ACCESSOIRES



LISSE (HAUTE/BASSE)
25 x 30 x 1750 mm
Gris RAL 7016 FD1318
Noir RAL 9005 FD1937



LISSE RENFORCÉE
25 x 35 x 1750 mm
Gris RAL 7016 FD2141
Noir RAL 9005 FD2142



PROFIL MURAL
28 x 24 x 1900 mm (2 pcs)
+ 12 VIS 4,8 x 16 mm + BOUCHONS
Gris RAL 7016 FD1278
Noir RAL 9005 FD1937



PLATINE INOX
120 x 120 x 200 mm
Cache gris RAL 7016 FD1530
Cache noir RAL 9005 FD1934



**LOT DE 4 CONNECTEURS
POUR LISSE**
FD1309



ENTRETOISES NYLON 15MM
66 pièces
Gris RAL 7016 FD1653
Noir RAL 9005 FD1927



**ENTRETOISES NYLON 10MM
POUR RHOMBUS** 44 pièces
Gris RAL 7016 FD1643
Noir RAL 9005 FD1924



**LOT DE 3 RENFORTS EN
ALUMINIUM POUR
CLÔTURE COMPOSITE**
FD1388



Très stable



Anti-tâches



**SOUBASSEMENT
BETON**

22



Gris béton



Ton pierre*



Anthracite*

NEW
NEW
NEW
NEW

GAMME CLÔTURES RESIDENTIELLES

10

ans de garantie

MODELES ALU

Découvrez 9 nouveaux modèles dans nos collections : HOME INCLUSIVE, MODERN et CLASSIC. Dispositions horizontales et classiques – verticales. Des modèles garantissant l'intimité et des modèles transparents et ouverts à l'environnement.

La systématique des clôtures en aluminium vous permettra l'adaptation facile de tous les éléments : portails, portillons, poteaux, multibox et segments à chaque projet. L'automatisation et les options intelligentes constituent une ouverture et fermeture confortable de la propriété.

Quelques uns des modèles disponibles

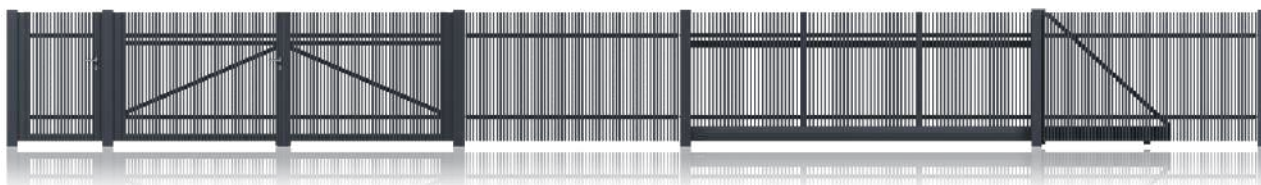

CLASSIC AW.AL.00 Réalisation : profilés verticaux 20 x 40



HOME INCLUSIVE AW.AL.202
Réalisation: profilés disposés à la persienne (inclinés)
Options disponibles : Lames décor

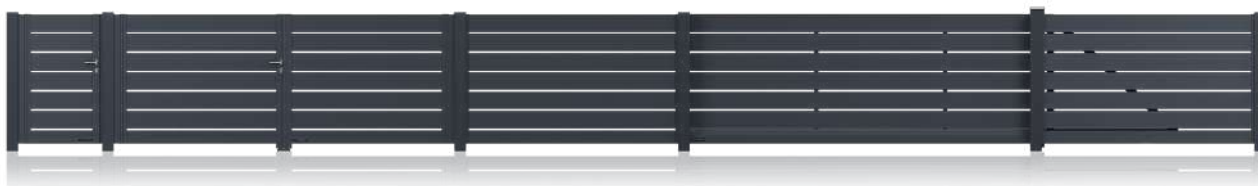

MODERN AW.AL.100 Réalisation : panneau 200 mm

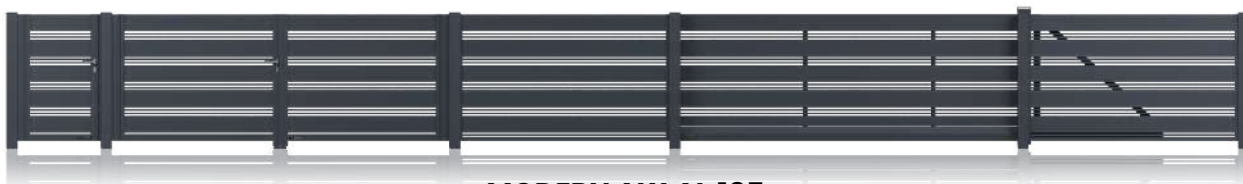

MODERN AW.AL.105
Options disponibles : décor

MODELES ACIER GALVA

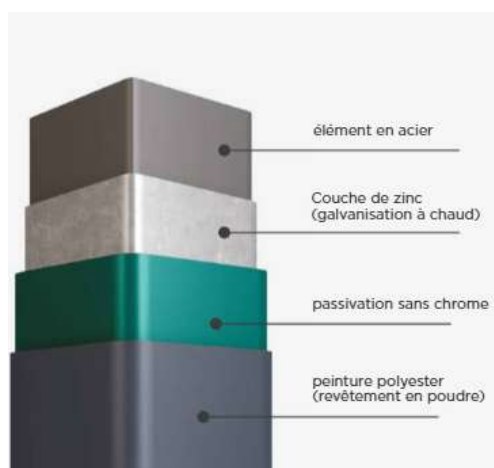

Les clôtures WIŚNIEWSKI sont fabriquées dans le matériau le plus durable – l'acier – et protégées contre la corrosion par galvanisation à chaud et revêtement en poudre dans le cadre du système DUPLEX.

Nous contrôlons le processus à chaque étape et garantissons la meilleure qualité possible. Nous le confirmons par une **garantie anticorrosion de dix ans** pour les éléments de clôture en acier

23

La systématique des clôtures de notre gamme vous permettra l'adaptation facile de tous les éléments : portails, portillons, poteaux, multibox et segments à chaque projet, et ce, pour obtenir une clôture unie.

Quelques uns des modèles disponibles

GAMME HOME INCLUSIVE

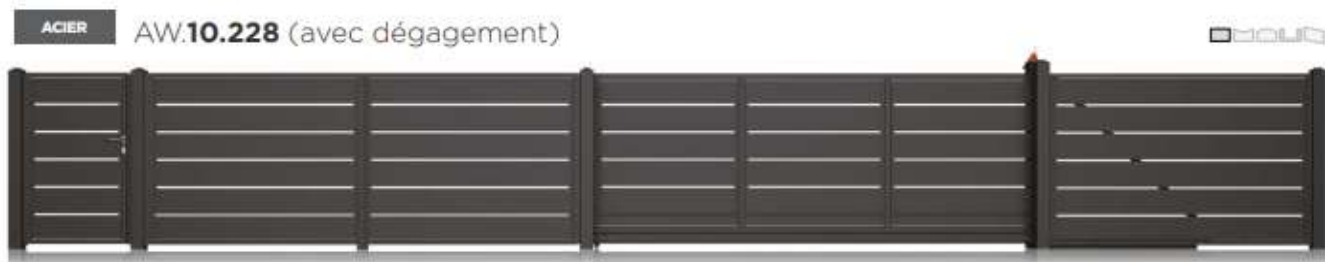

GAMME MODERN



GAMME LUX

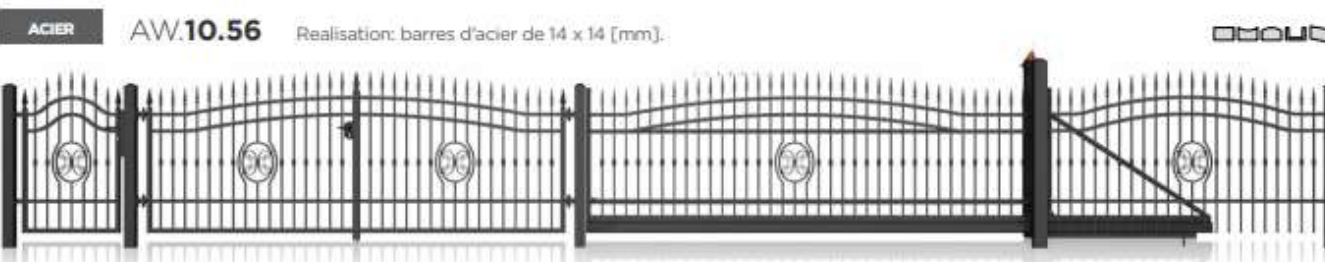

**+ De 70 Modèles pour trouver votre bonheur..
N'attendez plus et regardez notre catalogue dédié !**



**Tous nos modèles sont disponibles en portail coulissants, battants,
portillons et éléments de clôtures.
Certains modèles à profilés fermés sont disponibles en version Portail
Pilant**

Notre gamme de clôture se distingue par ses caractéristiques

Une motorisation dans le poteau !

Un automate situé dans le pilier du portail est la seule solution de ce genre sur le marché.

Au lieu des équipements externes, qui sont souvent la proie des voleurs et qui diminuent les valeurs esthétiques des clôtures, il est préférable de commander une porte avec automatisme intégré.

En cas de coupure de courant, vous pouvez facilement débloquer l'automate et ouvrir la porte manuellement.



Motorisation dans le pilier AWSO2018 Pro :

- monté dans un pilier de 120x120 mm de section
- son couvercle protège l'entraînement contre les facteurs atmosphériques, les dommages mécaniques et le vol
- le levier d'ouverture du couvercle débloque simultanément le mécanisme et, une fois le couvercle levé, il permet l'accès à l'entraînement

Motorisation dans le pilier AWSO2025 Pro :

- même caractéristiques, même fiabilité mais la connectivité en + !
- Intègre un module de connection WiFi pour connectivité smartphne, ouverture et fermeture a distance avec indication de l'état du portail (fermé/ouvert).

Disponible également en option avec entraînement externe.

Une structure coulissante AUTOPORTANTE / absence de rail au sol

Une structure autoportante, l'ensemble porteur est ancré dans la fondation au moyen des vis de fondation.

Le battant se déplace quelques centimètres au dessus du sol, de sorte que rien ne le bloque

En fonction du modèle, le remplissage est constitué de profilés en acier ou de barres

Le rail porteur est fixé au battant de la porte.
Le rail de glissement est fabriqué sans déchets à partir de la tôle galvanisée - ce processus unique de production de l'un des éléments les plus importants d'une porte coulissante garantit son fonctionnement efficace, aisé et silencieux.

Ensemble de glissement dans le rail - 95x85 [mm], un portail peut être montée sur deux ou trois vis de montage



Une solution de Portails Pliants



Le portail pliant est une solution parfaite dans les endroits où l'encombrement est réduit.

Il s'ouvre jusqu'à 2 fois plus vite qu'un portail à double battant de même largeur.

Il est conforme aux normes CPR et MD, ce que nous confirmons par le marquage CE.

Il peut être installé sur des poteaux en acier et en béton, en choisissant l'un des modèles en structure fermée des collections : CLASSIC, LUX, MODERN dans des largeurs de 3 à 6 mètres.

Ce portail est disponible **uniquement en version motorisée.**

GAMME DE TOTEM MULTIBOX

MultiBox - un poteau unique en son genre

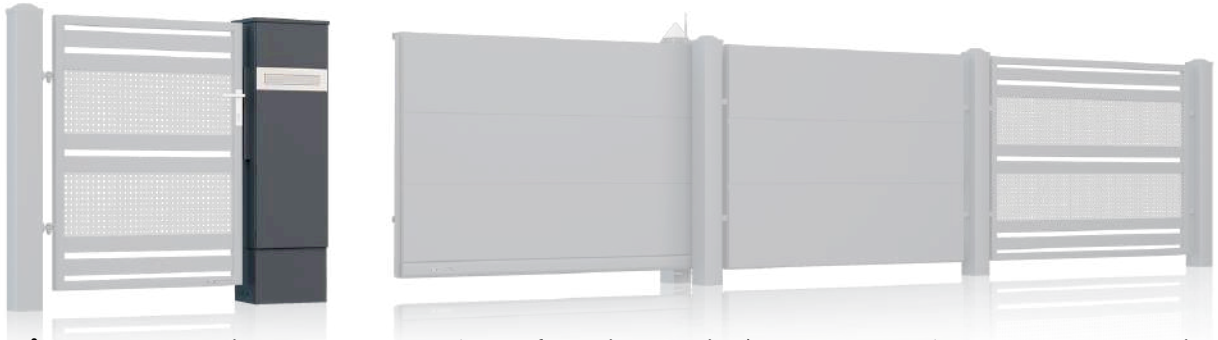

Le **MultiBox** - le premier poteau de clôture fonctionnel, intègre votre boîte aux lettres et dispose d'une **option PASSE COLIS sécurisé !**

Le MultiBox cache une structure solide, qui permet de l'utiliser comme poteau de réception pour le portail et le portillon, ce qui donne à votre clôture une apparence homogène et harmonieuse.

Le style du poteau MultiBox a été conçu de manière à s'harmoniser en douceur avec tous les modèles de portails et de clôtures.

Il est également disponible dans une pleine palette de couleurs RAL et Home Inclusive.

Option de la réalisation



Totem MultiBox 450x300 est disponible en option avec 1, 2 ou 3 passe-lettres - avec un accès indépendant du côté de la propriété et avec l'éclairage LED.

De plus, une version avec un passe-colis sécurisé intégrée au passe-lettres a été lancée.

Nouvelle variante du Totem MultiBox 500x300 combine une boîte à lettres et à colis ainsi qu'un interphone et un lecteur de codes. Grâce à lui, il n'est pas nécessaire d'aller chercher le colis directement chez le coursier ou même de le laisser entrer dans la propriété

C'est bien,
d'être bien
assortis.



L'harmonie est la plus haute forme de beauté. Choisissez une porte de garage, des fenêtres, ainsi que la porte d'entrée et la clôture dans la gamme de **coloris Home Inclusive™**, qui les réunira dans un seul design et une seule couleur. Faites l'expérience d'une perfection qui ne se démodera jamais. Votre menuiserie et votre clôture en intégrale ? Un seul fabricant et un seul design - parce que c'est mieux quand tout répond à vos rêves, à votre maison et aux autres.

TERRASSES/EXTERIEURS

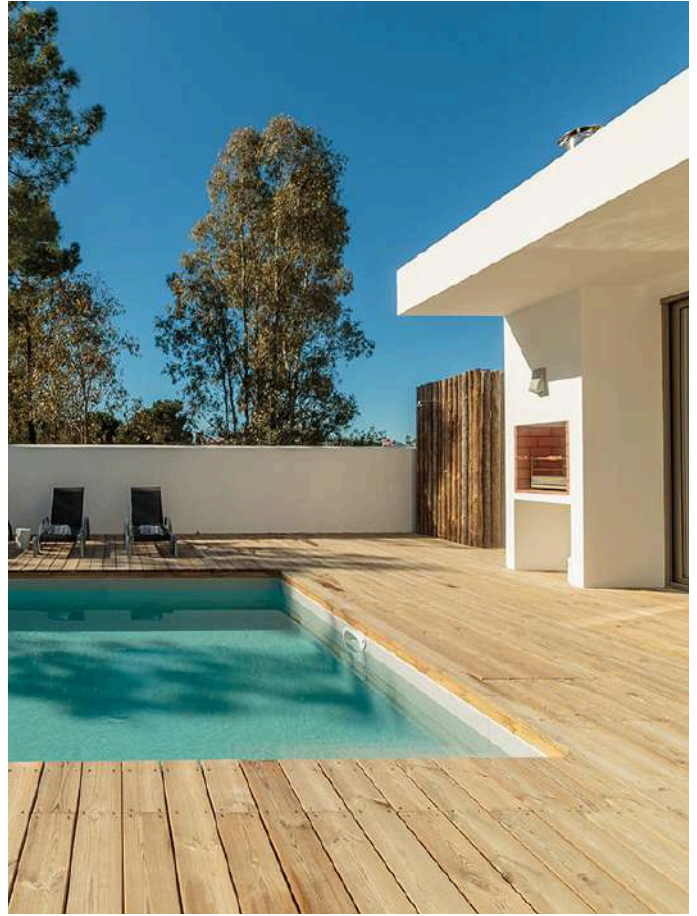

TERRASSES BOIS ET COMPOSITE

LE BOIS



DESCRIPTION :

Origine Amérique du Sud
Couleur Brun jaune à Brun olive sombre
Densité de 1.04 à 12% d'humidité
Grain fin

A ce jour l'**IPE** est considéré comme la "Rolls" des bois, il saura répondre aux attentes des plus exigeants ! Nous tenons pour vous toute l'année un stock de lames de terrasses afin de vous garantir un approvisionnement rapide



DURABILITÉ NATURELLE :

Champignons : Classe 1 = Très durable
Termites / Classe D = Durable
Classe d'emploi : Classe VI
(en contact avec le sol ou l'eau)
Essence de bois couvrant naturellement la Classe V

L'**ITAUBA**, un bois exotique a budget réduit malgré ses caractéristiques techniques correctes. une essence de bois idéale pour les personnes hésitant entre un résineux et un exotique. Tenus en stock toute l'année afin de garantir un approvisionnement rapide.



DURABILITÉ NATURELLE :

Champignons : Classe 1 = Très durable
Termites / Classe D = Durable
Classe d'emploi : Classe VI
(en contact avec le sol ou l'eau)
Essence de bois ne couvrant pas la Classe V



DESCRIPTION :

Origine Amérique du Sud (Brésil)
Couleur Brun jaune
Densité de 1.07 à 12% d'humidité
Grain fin

Le **MUIRACATIARA**, un bois exotique à petit budget malgré des caractéristiques techniques correctes. Une essence de bois très veinées qui donne un rendu non conventionnel. Tenus en stock toute l'année afin de garantir un approvisionnement rapide.



DESCRIPTION :

Origine Amérique du Sud (Brésil)
Couleur Brun jaune à brun foncé
Densité de 1.07 à 12% d'humidité
Grain fin

DURABILITÉ NATURELLE :

Champignons : Classe 1 = Très durable
Termites / Classe D = Durable
Classe d'emploi : Classe VI
(en contact avec le sol ou l'eau)
Essence de bois ne couvrant pas la Classe V

Le **CUMARU ROUGE** est une excellente alternative à l'IPÉ pour les terrasses en bois exotique. Offrant durabilité et stabilité à prix compétitif. Tenus en stock toute l'année afin de garantir un approvisionnement rapide.



DURABILITÉ NATURELLE :

Champignons : Classe I = Très durable
Termites / Classe D = Durable
Classe d'emploi : Classe VI
(en contact avec le sol ou l'eau)
Essence de bois ne couvrant pas la Classe V

DESCRIPTION :

Origine Amérique du Sud (Brésil)
Couleur Brun rougeâtre
Densité de 1.07 à 12% d'humidité
Grain fin

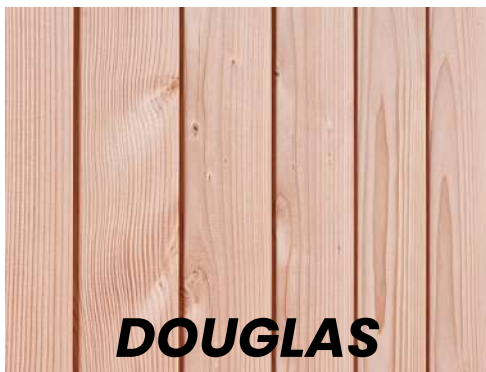

Le **DOUGLAS** est un Bois résineux d'origine 100% Française. Ce bois provient de forêts gérées de manière renouvelables au label PEFC. C'est un bois aux nuances rosées, qui va bien griser pour obtenir un rendu argenté très apprécié des amateurs. Tenus en stock toute l'année afin de garantir un approvisionnement rapide.

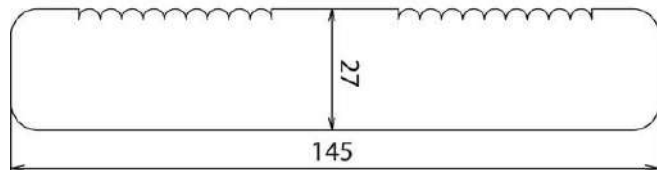

DESCRIPTION :

Origine France
Couleur légèrement brune rosée
Densité de 0.55 à 12% d'humidité
Grain moyen

DURABILITÉ NATURELLE :

Champignons : Classe I = Très durable
Termites / Classe D = Durable
Classe d'emploi : Classe III B
(en contact avec le sol ou l'eau)
Essence de bois ne couvrant pas la Classe V

Le **MELEZE DE SIBERIE** est une essence reconnue et qui a fait ses preuves en extérieur et tout ça sans aucun traitement additionnel. Il est le seul résineux à offrir cet avantage. Devenu presque introuvable, il est tenu chez nous en stock toute l'année afin de garantir un approvisionnement rapide.

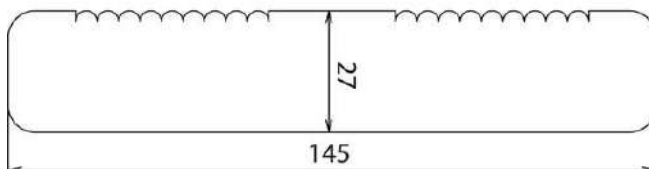

DURABILITÉ NATURELLE :

Champignons : Classe 3 = Moyennement durable
Termites / Classe D = Durable
Classe d'emploi : Classe III
(en contact avec le sol ou l'eau)
Essence de bois ne couvrant pas la Classe V

DESCRIPTION :

Origine Sibérie
Couleur brun jaune à brun rosâtre
Densité de 0.60 à 12% d'humidité
Grain moyen



PIN DU NORD

Le **PIN DU NORD** est une entrée de gamme qui couvre la classe d'emploi IV avec un traitement autoclave à cœur certifié CTB-X. Le traitement apportera également cette couleur marron ou bien le vert autoclave. Tenus en stock toute l'année afin de garantir un approvisionnement rapide.

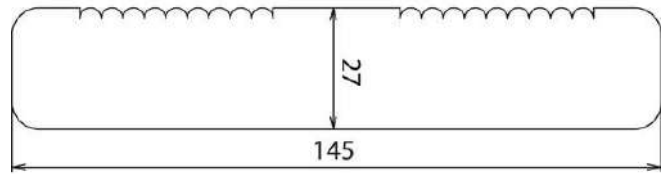

DESCRIPTION :

Origine Pays Nordique
Couleur brun jaune à brun rosâtre
Densité de 0.50 à 12% d'humidité
Grain moyen

DURABILITÉ NATURELLE :

Champignons : Classe 3-4 = moyennement durable
Termites / Classe S = Sensible
Classe d'emploi : Classe IV
(en contact avec le sol ou l'eau)
Essence de bois ne couvrant pas la Classe V

Le **BAMBOU MOSO** est esthétique, robuste et durable. Grâce au procédé de compression à chaud, les lames sont très stables et présentent une couleur naturelle. Elles présenteront une terrasse avec une apparence comparable à celle de certaines essences exotiques. Tenus en stock toute l'année pour garantir un approvisionnement rapide.

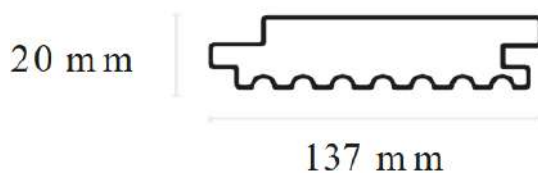

BAMBOU MOSO

DURABILITÉ NATURELLE :

Champignons : Classe 1 = très durable
Termites / Classe D = Durable
Classe d'emploi : Classe IV
(en contact avec le sol ou l'eau)
Essence de bois ne couvrant pas la Classe V

DESCRIPTION :

Origine Chine
Couleur brun foncé ou brun clair
Densité de 10.3 à 12.6% d'humidité
Grain fin

LE COMPOSITE

Sublimez votre terrasse avec la **lame EXOTICS** et sa reproduction fidèle de la teinte Ipé. Ses nuances subtiles de couleur sont délicatement recréées grâce à un procédé de fabrication unique. La fine texture polychromatique de la lame imite parfaitement l'aspect du bois naturel.

La technologie de coextrusion protège la lame des tâches, de la décoloration et offre une résistance accrue aux UV. Chaque lame propose 2 faces et offrent en tout 3 teintes : RED, YELLOW, BROWN.

Le mélange aléatoire de ces couleurs, avec le RED présent sur chaque lame, garantit un effet fidèle à l'Ipé.



22,5 x 138 x 3900 mm



COBRA
Clip Cobra® Hybrid 8-18
1 carton pour 4,5m²
FD0993



COBRA
Cobra® Start/End
FD0336

30



EXOTICS



HARMONY

Les lames de terrasse composite **HARMONY** bénéficient de la nouvelle technologie de co-extrusion et de protection Hardcarp qui leur confère une protection accrue contre les chocs et les taches.

Elles imitent au mieux la texture des bois exotiques avec 2 faces utiles. L'une imitant le veinage et le grainage du bois, l'autre étant plus lisse comme un bois exotique. En outre, la face texturée obtient la note de 12 au test de glissance selon l'orientation définie.

L'installation s'effectue avec les clips Cobra® 8-18 démontables.



22,5 x 138 x 4000 mm



COBRA
Clip Cobra® Hybrid 8-18
1 carton pour 4,5m2
FD0993



COBRA
Cobra® Start/End
FD0336



Les lames **VINTAGE** reproduisent avec brio l'aspect des planches vieilles et patinées au fil du temps. La matière en relief des fibres de bois procure un sentiment de bois naturel.

Disponible en 2 largeurs et 4 couleurs : Chaque lame propose 2 couleurs différentes Graphite /Wenge, Lunar Grey / Cedar. Les lames de finition sont disponibles dans chacun des coloris. La couche de coextrusion garantit leur couleur pendant 20 ans sans décoloration.



22,5 x 138 x 4000 mm



22,5 x 210 x 4000 mm



COBRA
Clip Cobra® Hybrid 8-18
1 carton pour 4,5m2
FD0993



COBRA
Cobra® Start/End
FD0336



VINTAGE

Les lames **Manhattan** offrent au choix, une face lisse ou une face rainurée dans 5 coloris multi-chromatiques. Les couleurs sont garanties 20 ans et la terrasse ne demande que très peu d'entretien. Les rainures accrochent la lumière pour donner du relief au platelage.

Les lames à visser associées à cette gamme permettent de réaliser tous types de finitions comme des marches et plinthes.



22,5 x 145 x 3600 mm



COBRA
Clip Cobra® Hybrid 8-18
1 carton pour 4,5m2
FD0993



COBRA
Cobra® Start/End
FD0336



MANHATTAN

Les lames **BROOKLYN** offrent au choix, un aspect lisse ou un veinage bois texturé dans 5 coloris multi-chromatiques. La couche de protection de coextrusion sur les 2 faces garantit une très faible dilatation des lames et une excellente tenue des couleurs dans le temps.

Les lames de finition associées à cette gamme permettent de s'adapter à toutes les configurations. Disponibles en deux largeurs.



BROOKLYN



22,5 x 138 x 4000 mm



22,5 x 210 x 4000 mm



COBRA
Clip Cobra® Hybrid 8-18
1 carton pour 4,5m2
FD0993



COBRA
Cobra® Start/End
FD0336



LES ACCESSOIRES DE POSE (EN STOCK)



COBRA
CLIPS DE DÉPART / FIN
Clips en Inox AISI304 (30 pcs).
Vis 4.5x25 mm en Inox AISI304 (30 pcs)
FD0336



COBRA
VIS POUR TERRASSE BOIS COMPOSITE
Jeu de 150 vis en acier inoxydable AISI304 avec embout
FD0770 / FD0771



COBRA
AIRSPACER
Set de 100 pièces + 4 espaceurs de lames 3-4-5-6 mm
FD1040



COBRA
CLIP HYBRID 8-18
Lot de 90 clips avec vis autoforantes AISI410 pour le bois et l'aluminium.
1 carton pour 4,5m2
FD0993

PLOTS PVC REGLABLES POUR TERRASSE

Différentes hauteurs :



- 25/40 mm
- 40/60 mm
- 60/90 mm
- 90/150 mm
- 150/260 mm

Réhausse 110 mm disponible

VIS DE TERRASSE INOX



LES + STARBLOCK®

- 1 CRANS SOUS TÊTE**
Auto-fraisant
- 2 DOUBLE CÔNE**
renforce la solidité de la tête
- 3 MOLETAGE**
réduit l'effort de vissage et limite l'échauffement de la vis
- 4 FILETAGE PROFOND**
résistant à l'arrachement
- 5 POINTE ENTAILLÉE**
antifendage du bois, facilite le vissage dans les bois durs
- 6 TÊTE RÉDUITE**
pour un esthétisme assuré

LES + STARBLOCK®

- 1 VIS DE RÉGLAGES**
pour ajuster la profondeur du fraisage
- 2 CAVITÉ**
pour évacuer les copeaux
- 3 BUTÉE**
pour ajuster la profondeur du perçage
- 4 ANNEAU PLASTIQUE**
pour protéger le bois
- 5 FRAISIR Ø10MM**
pour que la tête de vis entre dans le bois
- 6 FORET Ø3.6MM**
pour vis terrasse Starblock® Ø5mm

KIT Perçage/fraisage



Lambourdes pin
CL4 autoclave
45x70mm



Lambourdes
exotiques
45x65 mm



TOILE DE PAILLAGE PLANTEX GOLD

Toile de paillage synthétique non tissé marron. Ne s'effiloche pas et permet de lutter efficacement contre les mauvaises herbes sans paillage. 100% polypropylène.

Rouleau 1Mx100M ou 2Mx100M

agrafes de fixations disponibles



GEOTEXTILE GEOTISS

Géotextile non tissé, sans collants ni additifs chimiques. Maniable, souple, facile à découper. Fibres synthétiques 100% non toxiques

Rouleau de 50m²

BARDAGES BOIS ET COMPOSITE

LE BOIS



MELEZE DE SIBERIE

DESCRIPTION :

Origine Sibérie
Couleur brun jaune à brun rosâtre
Densité de 0.60 à 12% d'humidité
Grain moyen

Le **MELEZE DE SIBERIE** est une essence reconnue et qui a fait ses preuves en extérieur et tout ça sans aucun traitement additionnel. Il est le seul résineux à offrir cet avantage. Devenu presque introuvable, il est tenu chez nous en stock toute l'année afin de garantir un approvisionnement rapide.

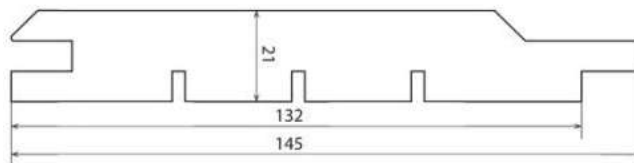

DURABILITÉ NATURELLE :

Champignons : Classe 3 = Moyennement durable
Termites / Classe D = Durable
Classe d'emploi : Classe III
(en contact avec le sol ou l'eau)
Essence de bois ne couvrant pas la Classe V

Le **PIN DU NORD** est une entrée de gamme qui couvre la classe d'emploi IV avec un traitement autoclave à cœur certifié CTB-X. Le traitement apportera également cette couleur marron ou bien le vert autoclave. Tenus en stock toute l'année afin de garantir un approvisionnement rapide.

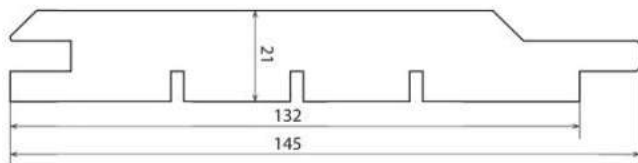

DURABILITÉ NATURELLE :

Champignons : Classe 3-4 = moyennement durable
Termites / Classe S = Sensible
Classe d'emploi : Classe IV
(en contact avec le sol ou l'eau)
Essence de bois ne couvrant pas la Classe V



PIN DU NORD

DESCRIPTION :

Origine Pays Nordique
Couleur brun jaune à brun rosâtre
Densité de 0.50 à 12% d'humidité
Grain moyen

LE COMPOSITE



WEO ESSENTIAL

Les lames de **bardage WEO® ESSENTIAL** sont proposées dans 4 teintes multi-chromatiques garanties sans décoloration. Elles donnent un éclat unique à votre façade. La surface brossée et mate imite au mieux le bois naturel pour une durée sans égale.

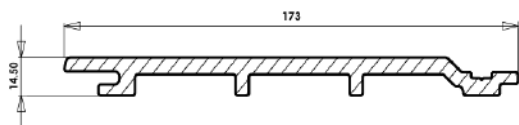

Teak



Ipé



Dark grey



Light grey

WEO35



Les lames **WEO35** ont un profil à faux claire voie. Le relief prononcé donne du rythme aux façades et apporte un aspect moderne et dynamique. Finition matte brossée garantie sans décoloration ni vieillissement. 6 teintes disponibles

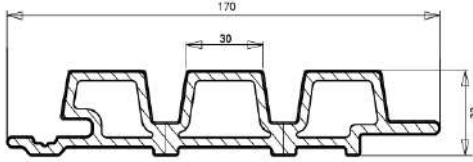

IPE
2.9M FD1533
3.9M FD1550



DARK GREY
2.9M FD1535
3.9M FD1551



LIGHT GREY
2.9M FD1534
3.9M FD1954



EBONY BLACK
2.9M FD2101
3.9M FD2102



CEDAR
2.9M FD1536
3.9M FD1552



TEAK
2.9M FD1532
3.9M FD1549



Le **bardage WEO60** offre caractère et élégance grâce à ses larges ondes et son aspect bois remarquable. Il habille les façades de façon harmonieuse et avec style. Disponible en 4 teintes avec finition matte brossée garantie sans décoloration ni vieillissement.

WEO60

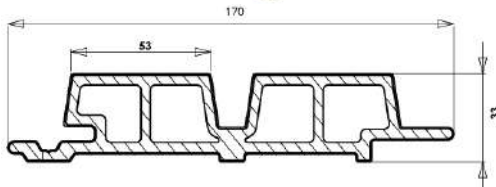

CEDAR
2.9M FD1567
3.9M FD1571



TEAK
2.9M FD1565
3.9M FD1569



IPE
2.9M FD1566
3.9M FD1570



DARK GREY
2.9M FD1568
3.9M FD1572

WEO® ESSENTIAL

FIXATIONS



FIXATION INVISIBLE



WEO® 35 / WEO® 60

FIXATION INVISIBLE

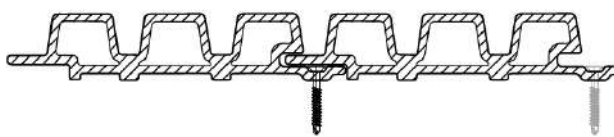

FIXATION APPARENTE

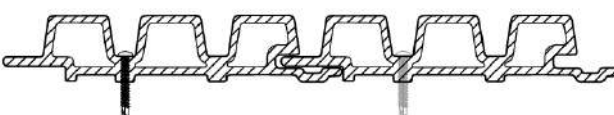

PROFIL	POSE DES LAMES	FIXATION
WEO® ESSENTIAL	VERTICALE ET HORIZONTALE	INVISIBLE
PROFIL	POSE DES LAMES	FIXATION
WEO® 35 / WEO® 60	VERTICALE	INVISIBLE / APPARENTE
WEO® 35 / WEO® 60	HORIZONTALE	APPARENTE

AUTRES AMÉNAGEMENTS EXTERIEURS

TRAVERSES PAYSAGERES



SECTION 100x200mm
DISPONIBLES EN STOCK !
DIMENSIONS
L=2000/2400/2600mm

RONDINS/DEMI-RONDINS ET PIQUETS TUTEURS CL4



SECTION 50/60/80/100/120/140mm
DISPONIBLES EN STOCK !
DIMENSIONS L=2000/2500/3000mm

NIDAGRAVEL



Dalles de stabilisation pour
gravier
DISPONIBLES EN STOCK !
Blanche 30x1600x1200mm
1.92m²/pce
Noire 30x1200x800mm
0.95m²/pce
Supporte jusqu'à 450T/m²

BORDURE BLACKBOARD



Bordures de jardin PVC, idéal
pour délimiter un pourtour de
paillage.

DISPONIBLES EN STOCK !
L=1000mm/H=45mm
Clous d'ancrage en option

**SUPPORT
POTEAU ROND :**
Pied de poteau
galvanisé pour
poteau rond
diamètre 140
mm



à visser



SUPPORT POTEAU CARRE :
Pied de poteau galvanisé à
visser pour poteau carré
120x120 mm



à ancrage

CLOTURE RANCH

RONDINS 2 PERCAGES : Diamètre 140 mm - diamètre de perçage 80 mm - disponible en h 1500 mm en STOCK
RONDINS POUR CLÔTURE : Diamètre 80 mm disponible en 2 longueurs 2000/2500 mm



NEW
NEW
NEW
NEW

PALISSADE BOIS

POTEAUX CLÔTURE PIN CL4 :
Poteaux extrémité,
intermédiaire et angle 120x120
mm hauteur 2500 mm

PLANCHES EMBOITABLES :
Planches Pin CL4 emboitables
de remplissage et de finition
40x158x2000 mm



BOIS D'OSSATURES



BOIS D'OSSATURE CL4 VERT

Caractéristiques :

Origine des Pays nordiques
Couleur brun vert
Densité de 0.50 à 12% d'humidité
Grain moyen

Durabilité :

Champignons Classe 3-4 moyennement durable
Termites classe S = Sensible
Classe d'emploi Classe IV Traité autoclave (contact avec le sol et extérieur)
Essence de bois ne couvrant pas la Classe V

Stabilité :

Risque de déformation peu élevé
risque de gerces peu élevé

Clouage/vissage : bonne tenue, avant trous nécessaires.

Sections Disponibles en STOCK : [mm]

45x70 / 70x70 / 90x90
45x145 / 70x145 / 145x145
63x165 / 70x220

OSB 3 - 4RL

EN STOCK

Plaques de 635x2500mm soit 1.687 m²/pce

Epaisseurs disponibles : [mm]
12 / 16 / 18 / 22

Les lamelles sont encollées en couches croisées d'où les excellentes performances mécaniques de ce produit qui peut être facilement coupé, raboté ou percé.
Dalle de structure adaptée aux toitures, planchers et murs



PLANCHES A MI-BOIS

EN STOCK

Planches a mi-bois pin CL4

Dimensions disponibles : [mm]
18x140x3000 / 18x140x3500

Les lamelles s'emboîtent sans jamais laisser passer de jour. Idéal pour un plancher stable et résistant. Traité CL4 autoclave a cœur.



PORTES ET FENÊTRES



WIŚNIEWSKI

PORTES ET FENÊTRES PVC



VEKA



Fenêtre et Portes VEKA PRIMO 70

Profilé à 5 chambres

Profondeur du cadre dormant et du cadre ouvrant: 70 mm

Système équipé de 2 joints de frappe

Double vitrage 1,1 W/m²K

Coefficient de transfert thermique à partir de 1,1 W/m²K

DISPONIBLE VERSION PORTE ENTREE ET DE SERVICE

Fenêtre PRIMO 76

Profilé à 5 chambres

Profondeur du cadre dormant et du cadre ouvrant: 76 mm

Système équipé de 3 joints de frappe

Triple vitrage 0,5 W/m²K

Coefficient de transfert thermique à partir de 0,78 W/m²K



Fenêtre et Portes PRIMO 82

Profilé à 7 chambres

Largeur du cadre dormant et du cadre ouvrant: 82 mm

Système équipé de 3 joints de frappe

Triple vitrage 0,5 W/m²K

Coefficient de transfert thermique à partir de 0,76 W/m²K

DISPONIBLE EN VERSION PORTE ENTREE

HST PVC SkyMotion/ SkyMotion Max

Système coulissant à levage

Profilé à 7 chambres

Profondeur du cadre dormant: 194 mm, du cadre ouvrant: 82 mm

Système d'étanchéité de deux niveaux

Triple vitrage 0,5 W/m²K

Coefficient de transfert thermique à partir de 0,69 W/m²K

Disponible aussi avec seuil bas - pour la version SkyMotion



Une symétrie parfaite et un maximum de lumière sont garantis par le positionnement symétrique de la poignée avec l'option **poignée centrée**. Disponible uniquement sur PRIMO 70

Les Portes en PVC sont disponibles en profilés 70mm a 5 chambres.
Crémone multipoints a galets pour portes de services / Crémone a 3 points à Crochets Automatique pour portes d'entrée.

Profils 82mm Triples Joints disponibles sur portes d'entrées.

De nombreux remplissages possibles avec panneaux PVC décoratifs ou Vitrages de sécurités décoratifs.

Possibilité de réaliser des portes avec impostes latéraux ou supérieurs.



PORTES
EN PVC

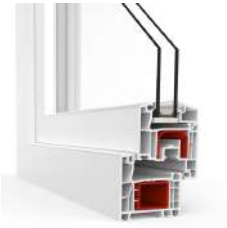

Fenêtre et Portes ALUPLAST IDEAL 4000

Profilé à 5 chambres

Profondeur du cadre dormant et du cadre ouvrant: 70 mm

Système équipé de 2 joints de frappe

Double vitrage 1,1 W/m²K

Coefficient de transfert thermique à partir de 1,1 W/m²K

DISPONIBLE VERSION PORTE ENTREE ET DE SERVICE

HST SMART SLIDE

Système coulissant à levage

Profilé à 5 chambres

Profondeur du cadre dormant: 140 mm, du cadre ouvrant: 70 mm

Système d'étanchéité de deux niveaux

Double vitrage 1.1 W/m² K

Coefficient de transfert thermique à partir de 0,95 W/m² K



NOUVELLE GAMME : Fenêtre et Portes ALUPLAST IDEAL NEO 76mm

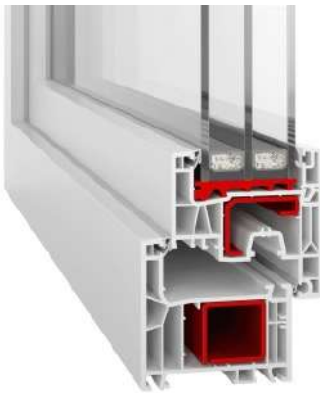

Profil IDEAL NEO AD

Profilé à 5/6 chambres (5 sur châssis / 6 sur battants)

Profondeur du cadre dormant et du cadre ouvrant: 76 mm

Système équipé de 2 joints de frappe

Double ou Triple vitrage disponible

Coefficient de transfert thermique à partir de 0,85 W/m²K

DISPONIBLE VERSION PORTE ENTREE ET DE SERVICE

Profil IDEAL NEO MD

Profilé à 5/6 chambres (5 sur châssis / 6 sur battants)

Profondeur du cadre dormant et du cadre ouvrant: 76 mm

Système équipé de **3 joints de frappe**

Double ou Triple vitrage disponible

Coefficient de transfert thermique à partir de 0,75 W/m²K

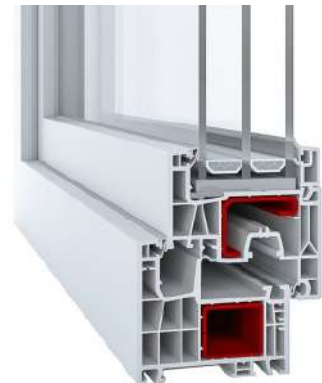

COULISSANT HST SMART SLIDE NEO

Système coulissant à levage

Profilé à 5 chambres

Profondeur du cadre dormant: 154 mm, du cadre ouvrant: 78 mm

Système d'étanchéité de trois niveaux

Double vitrage ou Triple vitrage

Coefficient de transfert thermique à partir de 0,90 W/m² K

REPLISSAGE DE PORTES PVC

VITRAGES DE SECURITE DECORATIFS



REPLISSAGE PANNEAUX DECORATIFS PVC ISOLEES



Economic *Line*

Fashion *line*

New *line*

Basic *line*

Simply *line*

Et d'autres réalisations possibles sur demande !!

PORTES ET FENÊTRES ALUMINIUM



Fenêtres et Portes ALUPROF MB-79N

Profilsés d'une profondeur de 79 mm (vantaill de fenêtr) et de 70 mm (dormant de fenêtr ou de porte)

Ruptures thermiques de pointe augmentant la performance thermique
Structure replissant les exigences techniques applicables aux fenêtr (0,9 W/(m2K) et portes (1,3 W/(m2K),

Très bonne performance cinématique permettant de construire des fenêtr ouvrantes ou des portes étroites,

Variante MB-79US fenêtr avec ouvrant caché !

Fenêtres et Portes ALUPROF MB-86N

Profilsés d'une profondeur de 86 mm (vantaill de fenêtr) et de 77 mm (dormant de fenêtr ou de porte)

Ruptures thermiques de pointe augmentant la performance thermique
Structure replissant les exigences techniques applicables aux fenêtr (0,62 W/(m2K) et portes (1 W/(m2K),

Très bonne performance cinématique permettant de construire des fenêtr ouvrantes ou des portes étroites,

Variante MB-86US fenêtr avec ouvrant caché !

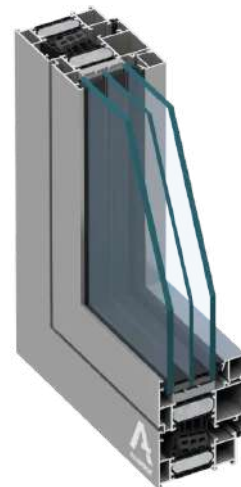

COULISSANT A LEVAGE ALUPROF MB-77HS

Système coulissant à levage

Profilé à 7 chambres

Profondeur du cadre dormant: 174 mm, du cadre ouvrant: 94, 5-105, 5 mm

Système d'étanchéité de deux niveaux

Triple vitrage 0,5 W/m2 K

Coefficient de transfert thermique à partir de 0,8 W/m2 K

Disponible aussi avec seuil bas

Des formes spéciales de joints et quincaillerie assure haute perméabilité à l'air et étanchéité à l'eau

Option de mise en place d'une motorisation intégrée « HS e-Power » dotée d'un système intelligent de détection d'obstacles et d'un interrupteur de charge

Ouverture jusqu'à 10M !

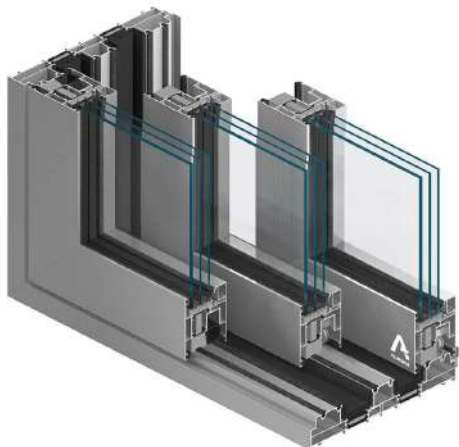

DIFFERENTS



SCHÉMA



Perméabilité à l'air



Étanchéité à l'eau



Résistance à la charge du vent



Isolation thermique de la fenêtr entière



Isolation thermique du cadre dormant



Isolation thermique du vitrage



Double vitrage



Sécurité

VOLETS ROULANTS ET MOUSTIQUAIRES

Toutes nos menuiseries sont disponibles avec **VOLETS ROULANTS** manuels ou motorisés **SOMFY** ou **BUBENDORFF** (Filaire, Radio ou Solaire) avec tablier ALU isolé.



BLOC BAIE



COFFRES TUNNELS



VR TRADI SANS COFFRE



VR EXTERIEURS

VOLETS ROULANTS SOLAIRES BUBENDORFF

Bubendorff, le spécialiste du volet roulant solaire.

Seul fabricant à maîtriser la production du volet roulant et du moteur solaire, Bubendorff démocratise cette innovation tout en offrant un niveau de qualité sans équivalent.

Vos volets roulants solaires Bubendorff sont conçus pour vous accompagner au quotidien pendant des années avec des **garantie allant de 5 à 10 ans** et bénéficient d'un **SAV à pièces détachées pendant 30 ans**.



Nous proposons également l'ajout de **moustiquaires indépendantes** pour Fenêtres et Portes Fenêtres.

ROLL-UP l'enroulable verticale
ROLL-OUT l'enroulable latérale (portes fenêtres)
PLISSBOX 31 la plissé, pour baie vitrée de grandes largeur, plus résistante. (jusqu'à 4.5M)

PORTES INTÉRIEURES



Portes intérieures avec Chambranles et contre chambranle.

Remplissage tubulaires ou alvéolés.

De nombreux modèles et coloris disponibles.

Options portes sans feuillures a charnières cachées.



PORTES D'ENTREE WISNIOWSKI



PORTES EN ALUMINIUM CREO



Porte en aluminium CREO avec **panneau bi-affleurant**.

Toute la surface du battant de porte est couverte à l'extérieur et à l'intérieur de tôle en aluminium de haute qualité.

Le plan du battant est aligné avec la surface du bâti, formant ainsi une devanture élégante, unie de part et d'autre.

Grâce à un remplissage spécial du battant et à la haute qualité des profilés en aluminium, le coefficient de transfert thermique Ud d'une porte CREO s'élève à 0,8 W/m²K



Personnalisation possible avec de nombreux coloris pour tous les goûts !

Un choix cornélien avec + de 40 Modèles !



Système MB 86 SI+ :

Épaisseur de montage: 77 mm
 Type de panneau: panneau bi-affleurant d'une épaisseur de 77 mm
 Type de vitrage du panneau: quadruple vitrage de sécurité deux faces, d'une épaisseur de 77 mm, U=0,6 W/m²K, avec intercalaire bords chauds (warm edge) en standard
 Isolation thermique: Ud à partir de 0,8 W/m²K pour une porte aux dimensions de 1400 x 2500 mm
 Dimensions maximales: jusqu'à 1400 x 2500 mm



Ouvrant isolé thermiquement et insonorisé avec des solutions pour une durabilité accrue

Serrure automatique à trois points - garantie de sécurité

Cylindre anti-effraction certifié - la sécurité au service de la commodité

Systèmes d'ouverture confortables - également en version sans clé

Jeu de 5 clés permanentes et 2 clés temporaires en standard (demandez votre revendeur)

Seuil à rupture de pont thermique et thermo-élargisseur - pour une pose idéale



Tapis de joint de dilatation - insonorisation supplémentaire et protection contre la déformation

Si étanche qu'elle peut être posée sur site sans auvent

Bâti et vantail garantissant isolation thermique et une durabilité appropriées

Quadruple vitrage de sécurité

Charnières à rouleau ou cachées - esthétique et durabilité



Ouverture sans clé (voir page 14)

PORTES D'ENTRÉE MIXTE ALU-ACIER NOVA

La construction de la porte NOVA est constituée d'un **bâti en aluminium à rupture de pont thermique de 77 mm** d'épaisseur. Le battant est en tôle d'acier, rempli d'une planche de mousse PU extrudé et d'un triple vitrage.

L'équipement standard comprend une serrure automatique à trois points qui, grâce à un verrouillage en trois points simultanés, assure l'étanchéité de la baie à l'eau et au vent. Le paramètre d'étanchéité élevé permet aux portes NOVA d'être installées même dans des endroits sans auvent sans se soucier de leur durabilité.

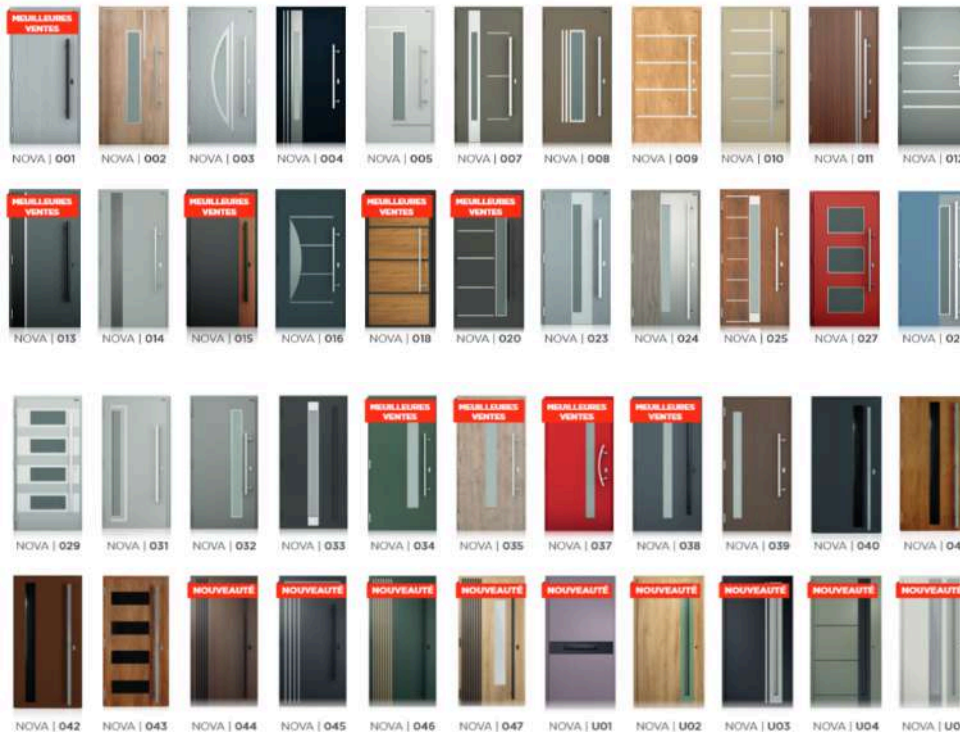

Système AW WISNIOWKI :

Épaisseur de montage: 77 mm
 Type de panneau: battant d'une épaisseur de 78 mm en tôle d'acier, rempli de mousse PU extrudée et de châssis en bois collé
 Type de vitrage du panneau: triple vitrage de sécurité une face, d'une épaisseur de 72 mm, $U=0,5 \text{ W/m}^2\text{K}$ avec intercalaire bord chaud (warm edge) en standard
 Isolation thermique: U_d à partir de $0,87 \text{ W/m}^2\text{K}$ pour une porte pleine aux dimensions extérieures 1180 x 2350 mm
 Dimensions maximales: jusqu'à 1180 x 2350 mm



Ouverture sans clé
(voir page 14)

PORTES D'ENTRÉE MIXTE ALU-ACIER NOBÉ

PRIX CANON



La construction de la porte NOBÉ est constituée d'un bâti en profilés en aluminium à rupture de pont thermique à 3 chambres de 50 [mm] de profondeur et d'un vantail à recouvrement de 62 [mm] d'épaisseur en tôle d'acier et de remplissage en panneau XPS.

L'équipement standard comprend une serrure à crochets qui, grâce à un verrouillage en trois points simultanés, assure l'étanchéité de la baie à l'eau et au vent. Actionnement des crochets via la clé ou par poignée à relevage. La Porte NOBÉ est disponible avec tappée d'isolation pour le bâtiment neuf.



Bâti en profilés d'aluminium à rupture de pont thermique

Étanche et Isolante
- le système d'étanchéité protège la porte sur tout le pourtour du bâti.

Pion anti-dégondage
- sécurité en standard

Trois charnières 3D
avec cache-paumelles

Large palette des couleurs, des placages et des personnalisations

Seuil 20 mm (PMR)
PVC-aluminium durable

Si **étanche**, qu'elle peut être posée sur le site sans auvent

Vantail en tôle d'acier
- sûr et robuste

Crémone (serrure) à 3 points à relevage
- pêne principale + 2 crochets activés par la poignée (en option activés par la clé)

Rejet d'eau avec double joint

Système AW WISNIOWKI :

Épaisseur de montage: 50 mm
Type de panneau: battant d'une épaisseur de 62 mm en tôle d'acier, rempli de mousse PU extrudée et de châssis en bois collé

Type de vitrage du panneau: triple vitrage de sécurité une face, d'une épaisseur de 58 mm, U=0,5 W/m²K avec intercalaire bord chaud (warm edge) en standard

Isolation thermique: Ud à partir de 1,1 W/m²K pour une porte avec vitrage



PORTES DE GARAGE RESIDENTIELLES

LA BASCULANTE



Les portes de garage basculantes se trouvent parmi les portes les plus populaires sur le marché. Leur construction simple et les solutions mécaniques faciles et éprouvées assurent la fiabilité de leur fonctionnement.

LA BATTANTE

Les portes de garage battantes sont le dispositif de fermeture de garage le plus économique.

- Le bâti et le battant sont fabriqués de profilés en acier galvanisé sans barrière thermique
- Le battant est rempli de tôle en acier galvanisé - trapèze, remplissage vertical, horizontal ou oblique.
- Les éléments du bâti sont reliés entre eux au moyen de connexions vissées
- Une butée empêche tout mouvement incontrôlé dans le sens de la fermeture
- La butée des charnières - protège contre l'effondrement du battant



LA PORTE A ENROULEMENT



Toutes les portes de garage à enroulement sont équipées en standard d'un dispositif d'entraînement.

- Le tablier est en lames aluminium remplis de mousse de polyuréthane sans fréons le profilé situé tout en bas est muni d'un joint creux en caoutchouc adhérent au sol,
- Le tablier se déplace le long des rails de guidage verticaux en aluminium et s'enroule sur un arbre de bobinage. (dissimulé dans un boîtier = gain d'espace sous plafond)
- Les rails de guidage sont munis de joints brosse entraînement en standard
- Cylindre servomoteur monté dans l'arbre de bobinage

LA SECTIONELLE EN DIFFERENTS MODELES



Les portes sectionnelles UniPro et UniPro SNP sont la solution la plus confortable pour le garage.

- Les battants sont fabriqués à partir de panneaux en acier de 40 [mm] d'épaisseur, remplis de mousse de polyuréthane sans fréons
 - Construction d'éléments en acier galvanisé
 - Le battant se déplace le long des rails de guidage verticaux et horizontaux sous le plafond
 - la porte est isolée sur tout son périmètre
 - Le panneau inférieur est muni d'un joint d'étanchéité adhérent au sol
 - L'étanchéité entre le panneau supérieur et le linteau est assurée par un joint d'étanchéité monté sur le panneau supérieur ou fixé au linteau
 - Les panneaux possèdent une protection flexible pour empêcher le coincement des doigts et du joint d'étanchéité à l'interface de deux panneaux
- Disponibles en version manuelle et motorisée SOMFY IO
Disponibles en OPTION : Portillon / Hublots / Décors INOX / ...

Version UniPro SNP est produite avec ressorts dans les montants (linteau nécessaire : 110[mm])

La porte UniTherm satisfait aux normes rigoureuses sur le plan de la résistance à la poussée du vent, à la pénétration de l'eau, ainsi que sur celui de la perméabilité à l'air. Les coefficients de ces paramètres influent non seulement sur la prolongation de la durée de vie du produit, mais aussi sur la préservation de ses qualités esthétiques au fil des ans.



La porte UniTherm a été créée en réponse aux besoins de la construction écoénergétique. Elle tire pleinement avantage des propriétés thermiques du **panneau INNOVO d'une épaisseur de 60 mm** et des systèmes d'étanchéité utilisés.

Cela représente davantage d'économies d'énergie à la maison, car les pertes de chaleur sont éliminées dans les endroits les plus vulnérables du tablier de la porte.

Le coefficient de transfert thermique du panneau est de 0,33 W/m²K.

La structure unique du panneau Innovo d'une épaisseur de 60 mm permet d'obtenir d'excellents paramètres de transfert de chaleur.

Elle constitue également une base idéale pour la structure du tablier.

- 1. Couverture flexible entre les panneaux**
- 2. Profilé en aluminium fixant les couvertures flexibles**
- 3. 5 couches de tôle à l'endroit de fixation des charnières**
- 4. Étanchement entre les panneaux**
- 5. Charnière cachée**
- 6. Mousse de polyuréthane**



Soyez le premier, soyez PRIME



PRIME est sans égal, et sa ligne de style classique est un prélude à ce qui se trouve à l'intérieur de cette porte intelligemment conçue.

Découvrez les avantages exceptionnels de la porte unique PRIME!

L'idée était d'obtenir les meilleurs paramètres d'isolation, un effet esthétique sans pareil à l'intérieur du garage et assurer une sécurité maximale d'utilisation de la porte.

Elle reprend le panneau INNOVO de la porte UniTherm d'une épaisseur de 60 mm et ajoute les systèmes spéciaux de calfeutrement et d'étanchéement, se traduisent par d'excellents paramètres d'isolation thermique de la porte et une finition sans égal !

Une telle conception du panneau permet de construire un tablier parfait, faisant de la porte PRIME un produit révolutionnaire et innovant sur le plan technologique.



habillage de l'arbre et des ressorts



habillage des rails de guidage



joues d'arbres et rails peints

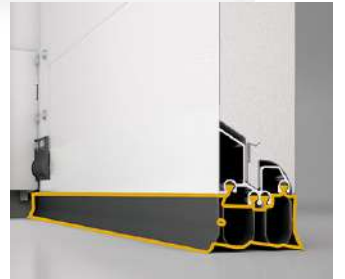

double joint bas



BLACK EDITION

Habillage intérieur entièrement laqué noir.

Unique sur le marché !

PRIME disponible uniquement en version motorisé SOMFY IO

PRODUITS SIMILAIRES POUR L'INDUSTRIE AUSSI!

LA SECTIONELLE



NOMBREUX GUIDAGES DISPONIBLES



LA PORTE A ENROULEMENT

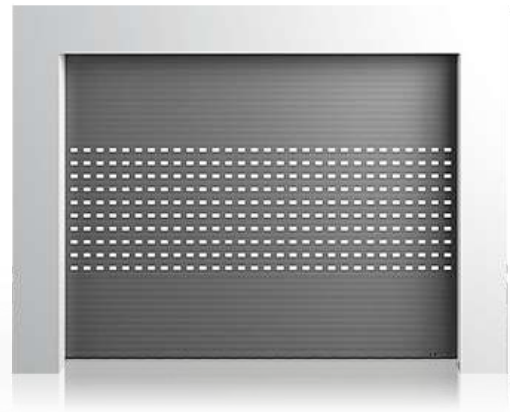

LA BATTANTE / LA COULISSANTE SUSPENDUE



PERGOLA DE JARDIN ÉCHO

PERGOLA BIOCLIMATIQUE

Une pergola qui s'adapte à vous

Les pergolas de jardin modernes à lames orientables constituent une véritable révolution dans la gestion de l'espace extérieur.

Grâce à la possibilité de régler avec précision l'angle d'inclinaison des lames, qui sont orientées à 110 degrés, vous pouvez décider de la quantité de lumière qui pénètre sur la terrasse, créant ainsi les conditions parfaites pour se détendre à tout moment de la journée.

De plus, les lames fermées constituent un véritable pare-pluie et l'eau est ensuite évacuée de manière efficace par le système de drainage intégré.

Le contrôle automatique des lames via une télécommande ou une application mobile permet d'adapter facilement la pergola aux conditions et aux besoins actuels.



Pergola autoportée

Largeur maximale: 4 000 mm

Encombrement maximal: 6 860 mm

Hauteur maximale: 3 000 mm



Pergola adossée au mur

Largeur maximale: 4 000 mm

Encombrement maximal: 7 010 mm

Hauteur maximale: 3 000 mm

Lames
orientables

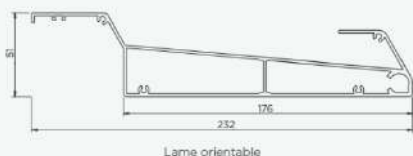

Lames à doubles parois équipées de joints, permet une étanchéité totale en complément des joints du pourtour

Couleurs assorties à Vous

Nos pergolas vous offrent de nombreuses possibilités de personnalisation. Vous pouvez les adapter à votre maison, à votre façade, à vos fenêtres et, surtout, à vous-même et à vos attentes. La palette de couleurs RAL mat offre un large choix des teintes. – qu'elles soient classiques, osées ou même extravagantes.

Des possibilités exceptionnelles vous sont offertes grâce à la palette inédite de la marque WIŚNIEWSKI : **Home Inclusive 2.0**. Il s'agit de couleurs avec des paillettes métalliques et une profondeur 3D impressionnante.

LES ACCESSOIRES DE PERGOLA



PROTECTION SOLAIRES – ÉCRANS ZIP SCREEN

Les écrans ZIP SCREEN réduisent efficacement l'accumulation de chaleur, limitent la pénétration de la lumière du soleil et assurent un confort thermique agréable. Ils jouent également le rôle de moustiquaire, protégeant les intérieurs des insectes..

SYSTÈME COULISSANT INTÉGRÉ – SLIDE GLASS

Les coulissants intégrés SLIDE GLASS permettent de créer des espaces fonctionnels et entièrement vitrés. Ils permettent de bénéficier d'une vue panoramique et d'une luminosité intérieure maximale.



ÉCLAIRAGE LED

L'éclairage doux à l'intérieur de la pergola crée une ambiance inoubliable pour la détente du soir. Profitez des systèmes d'éclairage modernes : linéaires latéraux ou placés dans les lames. En utilisant l'appli ou la télécommande, réglez l'intensité lumineuse en fonction de vos besoins et profitez de conditions idéales pour vous détendre.



RADIATEUR INFRAROUGE

C'est un appareil de chauffage efficace qui émet de la chaleur à longue distance.

Grâce à sa technologie avancée, il permet de chauffer une surface allant jusqu'à 12m², ce qui est idéal pour les journées froides sur la terrasse.



SYSTÈME DE COMMANDE À DISTANCE DE LA PERGOLA

Il permet de contrôler l'éclairage, le chauffage, les écrans et les volets, quelles que soient les conditions météorologiques ou l'heure de la journée.

Intuitif et pratique, il s'utilise à l'aide d'une télécommande ou d'une application pour smartphone.



CAPTEURS MÉTÉO

Ils protègent automatiquement la pergola des intempéries. Discrètement montés sur le toit, ils envoient un signal au contrôleur pour fermer le toit et les volets lorsque le temps se dégrade.

Plus besoin de suivre les prévisions, le système fonctionne seul, même pendant votre absence.

PIECES DETACHÉES ET ACCESSOIRES

PARTENAIRES SOMFY

Vos motorisations et pièces détachées SOMFY pour Volets Roulants / Portails / Portes de Garages disponibles en grande partie en STOCK (livraison flash 24h pour les éléments sur commande)



VISIOPHONES ET CONTRÔLES D'ACCES

Philips / SOMFY / IntraTone sont nos principaux fournisseurs

Visiophone V500 Pro IO



Visiophone Sans-Fil Philips



IntraTone
INTRABOX 4g
Idéal pour
l'industrie

REEMPLACEMENT DE FERRURES ET VITRAGES (ET VITRINES)



Vachette
ASSA ABLOY

GEZE



GROOM



**POSSIBILITÉ DE CONTRATS D'ENTRETIEN SUR DEMANDE
POUR PORTAIL RÉSIDENTIEL ET INDUSTRIEL**

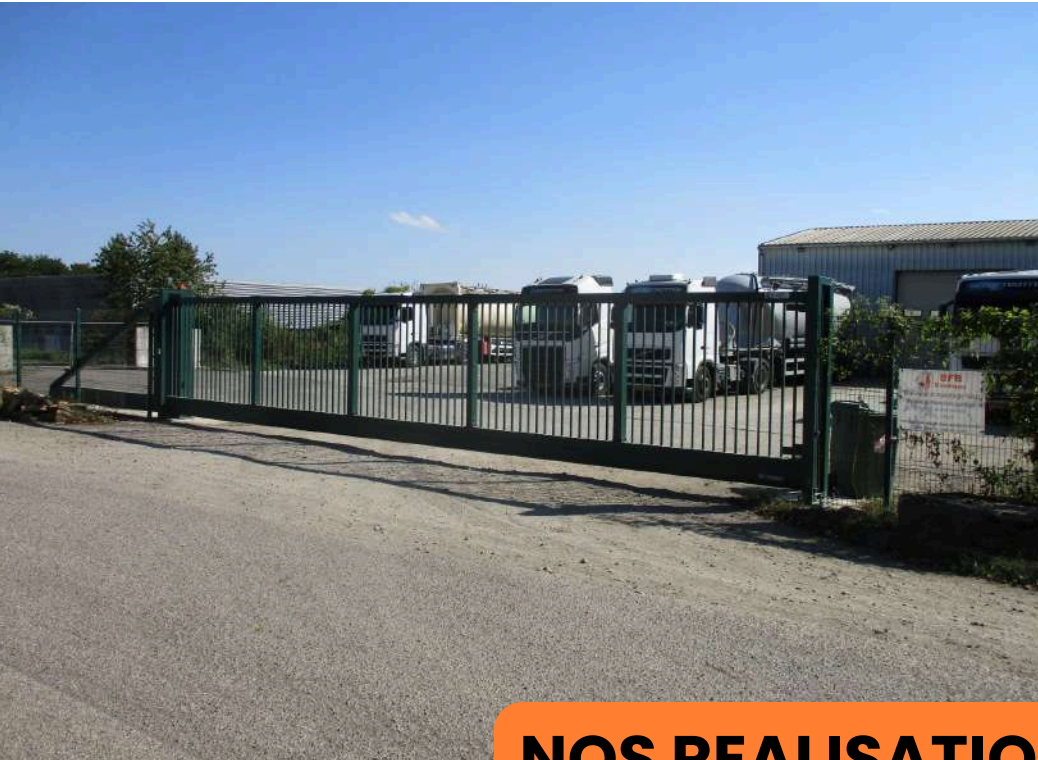

NOS REALISATIONS

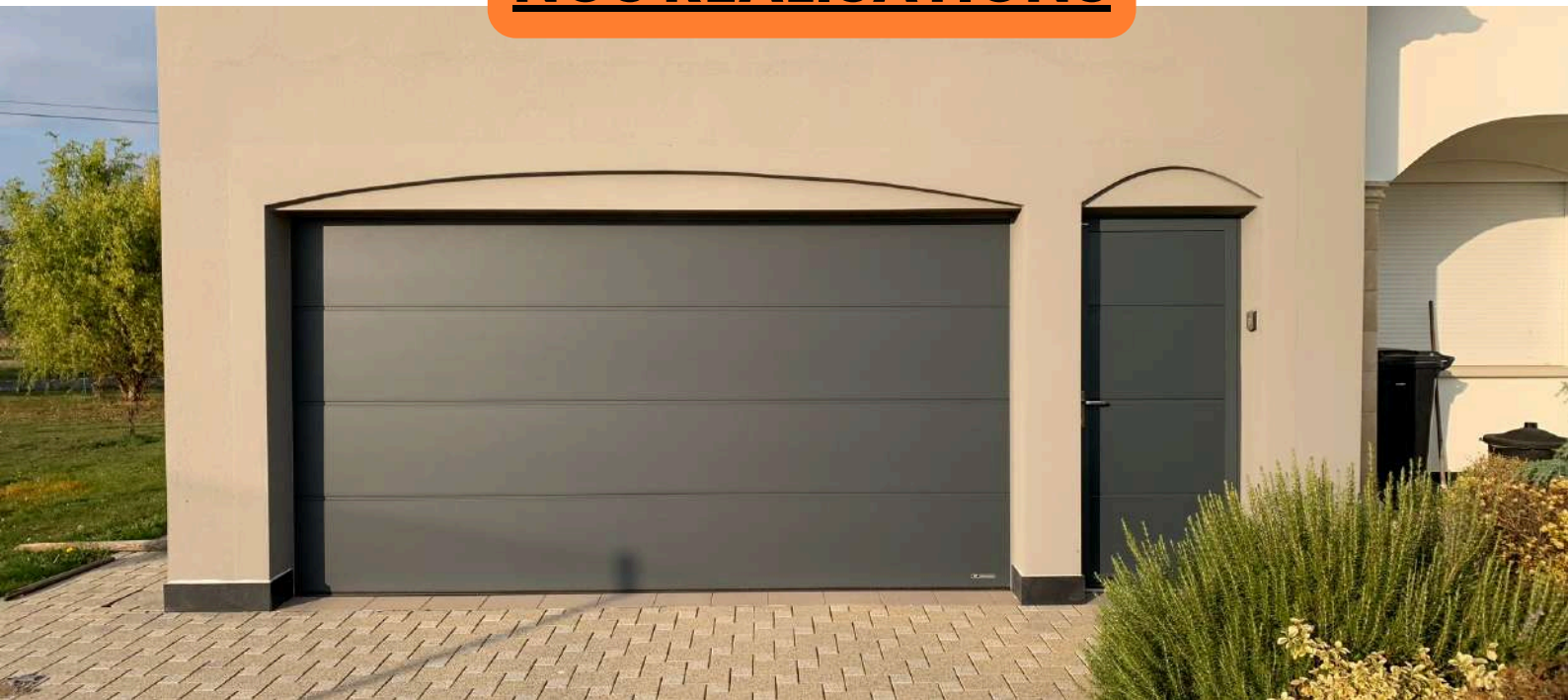

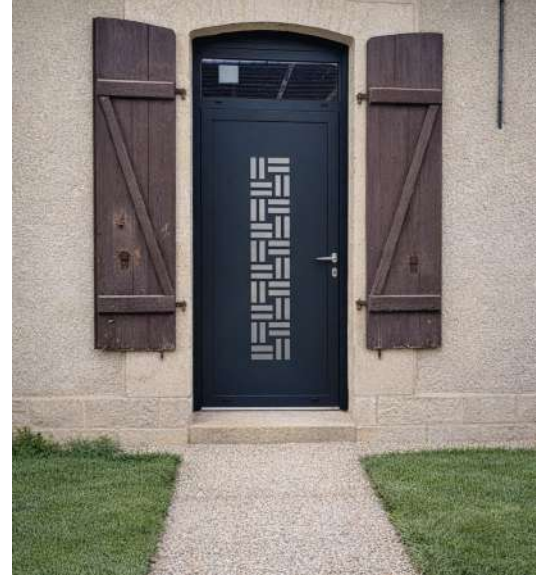

NOS REALISATIONS





WWW.

BFB EXOTIQUE.fr

Showroom Augny 03-87-55-48-68



SCAN ME

CLÔTURES - TERRASSES BOIS - FENÊTRES - PORTES - PORTAIL - PORTES DE GARAGES

BATIMENT RESIDENTIEL ET INDUSTRIEL

LES DEVIS C'EST GRATUIT !

ALORS N'HESITEZ PLUS ET CONTACTEZ NOUS... À BIENTÔT!



NOUVEAU SHOWROOM A LA ZAC D'AUGNY !

Venez découvrir nos produits

STOCK PERMANENT DE CLOTURES à notre dépôt de Saint-Maurice, 55210 à 25min de Verdun et 40min de Metz

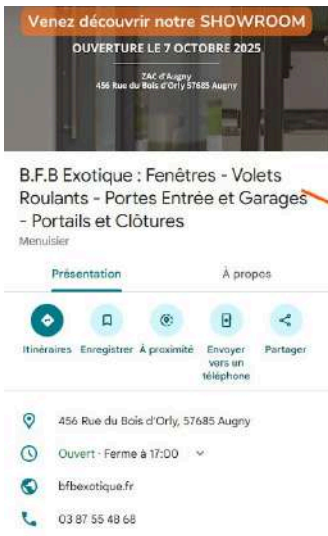

contact@bfbexotique.fr / www.bfbexotique.fr

Showroom d'Exposition
456 Rue du bois d'Orly,
57685 - Augny